

ボートトレーラー & ACCESSORIES

セーフティ用品はもちろん、盗難防止グッズやアクセサリなどトランスポートのあれこれ…

P14, P17, P23

ウィンチ/ウィンチタワー

P5, P22

配線パーツ

P4, P17

ジャッキ

P13, P14, P19, P23

レールリアダー

JSPTOKAI オンラインストア できっと見つかる!

P5, P15, P21

灯火類

P3, P7, P8, P19

カブラー部品/チェーン

P6, P11

タイダウンベルト/ラッシング

P9, P10, P11, P12, P18, P20

足回り

トレーラー部品

在庫多数

即納可!

各種トレーラー純正部品も取り扱いOK!

輸入車
OK!

Hitch member

SOREX

TIGHT JAPAN

SUNTREX

理解しておきたい

ボートトレーラー知識!



<https://www.jsptokai.store>

JSPTOKAI



Rakuten



YAHOO!
JAPAN



amazon

JSPTOKAIオンラインストア! 簡単登録でお買い物

各ショッピングサイトアプリをご利用の場合は「JSPTOKAI」でアプリ内検索!

TRAILER

SOREX

スタンダードな亜鉛鋼材スチールモデル。



500kgまでのPWC 1艇積(3人乗りまで)
全長/4300mm 全幅/1700mm 全高/900mm
重量/170kg 最大積載量/500kg
電気亜鉛スチール(ウレタン塗装)
小型自動車/初回2年検査、以後1年検査

【標準装備】
パウストップキット/トレーラージャッキ/アドバンスLEDテールランプ/
スチールバンク/15インチアルミホイール 185/55R15 タイヤ/ステップフェンダー
※別途送料必要、詳しくはお問合せください。

標準装備



調整式クロスメンバー
高さを50mm調整可能
※ZEROシリーズ全車標準装備



ブリヂストン製15インチ
標準アルミホイール
※500B

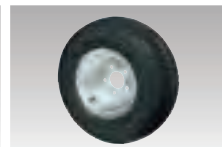

10インチワイドタイヤ
※550B



ブラック or ホワイト。
カラーセレクトOK!

ZERO 500B

最大積載量500kg

メーカー希望小売価格

¥414,700

(¥377,000 税抜)

MAX TRAILER

待望のニュートレーラー。



500kgまでのPWC 1艇積(3人乗りまで)
全長/4005mm 全幅/1690mm 全高/850mm
重量/190kg 最大積載量/500kg
スチール黒粉体塗装
小型自動車/初回2年検査、以後1年検査

【標準装備】
ウルトラコンビネーションランプ/マグナムアブソーバー/
フラットレール/ストップパートレーラージャッキ/
LEDサイドマーカー/可変マウント/可変タワー/
ステップフェンダー/マルチコネクタホルダー/
ステンレスイージーカブラーピン/アルミホイール/ワイヤーブレーキ
※別途送料必要、詳しくはお問合せください。

マットブラック

ADEL EX Steel body

最大積載量500kg

メーカー希望小売価格

¥459,800

(¥418,000 税抜)

SUNTRIX

PWCが引き立つブラックモデル!



全長/4250mm 全幅/1590mm 全高/920mm
重量/180kg 最大積載量/500kg
フレーム材質/スチール(ジンクコート+黒塗装)
小型自動車/初回2年検査/以後1年検査

【標準装備】
ブラックフェンダー/スチールバンク(ジンク)/パワータワー(黒)
ルフレクター付LED車幅灯/ブラックレール
※別途送料必要、詳しくはお問合せください。

TB10D

最大積載量500kg

メーカー希望小売価格

¥338,800

(¥308,000 税抜)



SOREX

軽自動車でもけん引可能

※一部けん引できない車種もあります。



慣性ブレーキ付 多用途で

KC350K

最大積載量350kg

全長/3070mm 全幅/1470mm 全高/960mm
重量/190kg 最大積載量/350kg
フレーム材質/スチール(ペイント・溶融亜鉛メッキ処理)
荷台ベッドサイズ/2000×1400mm
トレーラー規格/軽4ナンバー

※別途送料必要、詳しくはお問合せください。

メーカー希望小売価格

¥556,600

(¥506,000 税抜)

MAX TRAILER

**バイクとの一体感と
優美さを追及したデザイン。**



オートバイ1台積み
全長/3,280mm 全幅/1,480mm 全高/850mm
重量/170kg 最大積載量/250kg/350kg
スチール鍍金粉体のダブルコート
軽自動車貨物8ナンバー

MC MAXTRAILER

Steel body

最大積載量250kg/350kg

メーカー希望小売価格

¥396,000

(¥360,000 税抜)

SUNTREX

多目的トレーラースタンダードモデル。



全長/3390mm 全幅/1470mm 全高/735mm
重量/190kg 最大積載量/350kg
フレーム材質/スチール(ジンクコート)

【標準装備】
ダンブ機能搭載/ダンブクッション/ワンタッチダンブハンドル
コンセントホルダー/荷台式ブレーキ
※別途送料必要、詳しくはお問合せください。

TD02Z

最大積載量350kg

メーカー希望小売価格

¥327,800

(¥298,000 税抜)



鏡面
仕上げ

ステンレス製

スチールメッキ製

ロックするなら

7 ~ 13

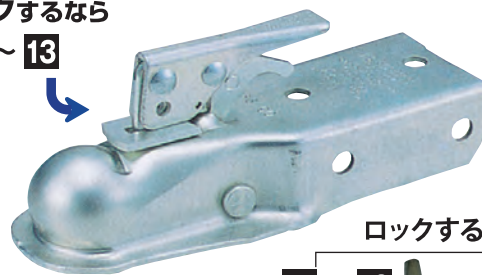

ロックするなら

7 ~ 13

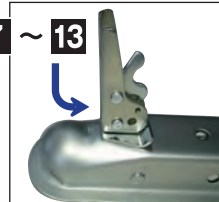

ロックするなら

7 ~ 13



1 ステンレストレーラーカップラーポリッシュ
 注文品番 **TC-01SUSP** 50mm幅対応 **¥16,500** (¥15,000 税抜)
 注文品番 **TC-03SUSP** 85mm幅対応 **¥17,600** (¥16,000 税抜)
 ●ボール径2インチ対応
 ●剛性に優れ耐食にも優れているオールステンレス製です。
 ●ステンレスポリッシュ鏡面仕上げにスタイリッシュさを強調します。

2 トレーラーカップラー
 ボール径 注文品番 **TC-01** 50mm幅
 2インチ 注文品番 **TC-02** 62.5mm幅 **¥4,950** (¥4,500 税抜)
 ボール径 注文品番 **TC-05** 62.5mm幅
 1 7/8インチ 注文品番 **TC-06** 75mm幅

スチールメッキ製

FULTON製

スチールメッキ製

DUTTON製

ステンレス製



3 カップラーハンドル
 注文品番 **55996** **¥6,050** (¥5,500 税抜)
 ●負担を最小限にして脱着を容易にしてくれます。
 ●カップラー本体および・取付ボルトは含まれておりません。

4 カップラーハンドル
 注文品番 **50646** **¥6,050** (¥5,500 税抜)
 ●負担を最小限にして脱着を容易にしてくれます。
 ●カップラー本体および・取付ボルトは含まれておりません。

5 カップラーハンドル
 注文品番 **99906** **¥5,610** (¥5,100 税抜)
 ●負担を最小限にして脱着を容易にしてくれます。
 ●カップラー本体および・取付ボルトは含まれておりません。

6 カップラーラバー (車体キズ防止ゴム)
 注文品番 **93667** **¥6,380** (¥5,800 税抜)
 ●ヒッチカップラーの先端に付け、牽引車をキズから守ります。
 取り付けは、カップラーのヘリにはさみ込むだけです。
 ●ゴム製。 ※カップラーは含まれません。

盗難防止アイテム

スチールメッキ製

ボールマウント用



カップラー用

スチールメッキ製

鍵は1/4回転ですばやく開錠!

ラバーキャップとオーリングにより、
キーシリンダー内への
ホコリや水の浸入を防ぎます。



7 カップラーロック&ボール マウントロックセット
 注文品番 **200382-SET** **¥5,500** (¥5,000 税抜)
 ●鍵は、固有となります。(カップラーロックの鍵とボールマウントロックの鍵は異なります。)

8 カップラーロック
 注文品番 **27859** シャフト径:6.3mm **¥4,840** (¥4,400 税抜)
 ●トレーラー保管時の盗難防止用です。
 【ご注意】トレーラーカップラーのボール部分の形状が掲載品と異なるものにはご使用いただけません。

センターの保護ラバーは、走行中の
振動による音を軽減します。
トレーラーカップラーだけでなく、カーゴ
ボックスや倉庫等のドアロックにもアイ
デア次第で使えます。

スチールメッキ製



9 カップラーロック
 注文品番 **045605** シャフト径:6.4mm **¥2,970** (¥2,700 税抜)
 ●盗難防止、安全確保に役立ちます。
 ●マスターキー2本付き。

スチールメッキ製

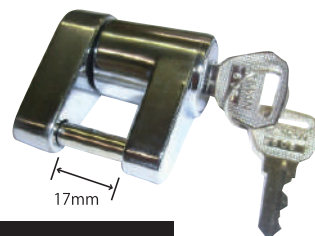

10 カップラーロック
 注文品番 **T-22551** シャフト径:6.0mm **¥2,530** (¥2,300 税抜)
 ●盗難防止、安全確保に役立ちます。
 ●マスターキー2本付き。

ステンレス製



11 カップラーロックピン
 注文品番 **0202-02** ストラップ付ピン径:6.0mm **¥3,080** (¥2,800 税抜)
 ●カップラーの脱落防止に。

スチールメッキ製



12 カップラーロックピン
 注文品番 **65038** ピン径:7.0mm **¥880** (¥800 税抜)
 ●トレーラーカップラーの脱落防止に役立ちます。
 ●幅約65mm

スチールメッキ製



13 カップラーピン2
 注文品番 **0202-03** **¥880** (¥800 税抜)
 ●カップラーの脱落防止に。
 ●サイズ:50x65x65mm (縦x横xピン長)



スタイリッシュなスポークタイヤ
ワンシャフトスライドレバーを採用し、従来タイプ(2本シャフト)の噛みこまないというイラつきを軽減!

トレーラーのフレームに収納OK

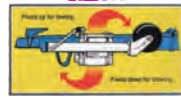

取付ベース調整可

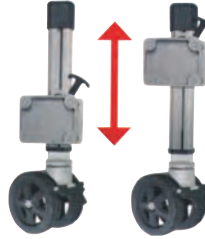

①ツインホイール ②ワイドホイール



1500LBS
スチールメッキ製
ストローク
250mm

1600LBS アルミ製 ストローク 250mm FULTON製

2 F2 アルミニウムジャッキ

品番	最大荷重	ストローク	価格
① 注文番 36545	725kg	250mm ツインホイール	¥82,500 (¥75,000 税抜)
② 注文番 27904	725kg	250mm ワイドホイール	¥71,500 (¥65,000 税抜)

●アルミニウム製、斬新なデザインのトレーラージャッキです。
●トレーラーフレーム:76.2×101.6mmまで取付可能。
●ホイール径:①φ178×W140mm(43×2個)、②φ205×W75mm ●①②共ホイールロック付属

アウトレット在庫箱なし処分!

1 トレーラージャッキ

注文番 SV-TJ002 ¥13,200 (¥12,000 税抜)

●最大荷重:680kg/1500LBS
●取付フレーム:76.2×127mmまで
●ストローク:約250mm

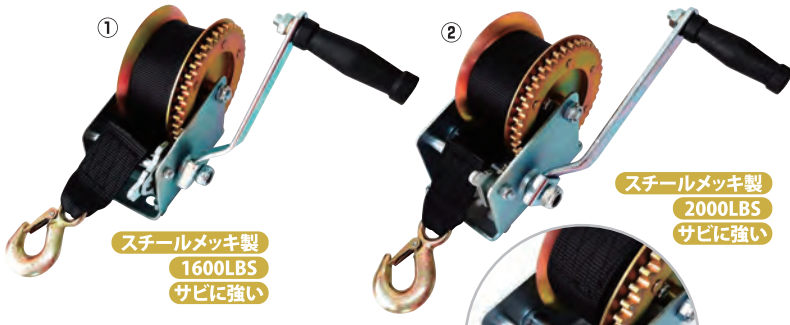

① スチールメッキ製 1600LBS サビに強い

② スチールメッキ製 2000LBS サビに強い

3 ハンドウィンチ&ラージフックストラップ

① 注文番 YHO-HW1600S	最大負荷725Kg	¥7,480 (¥6,800 税抜)
② 注文番 YHO-HW2000S	最大負荷907g	¥8,250 (¥7,500 税抜)

●スチールメッキ製、錆に強い。
●ギヤ比:4:1 ●ベルト長7.5m ●ベルト幅5cm



4 リアジャッキ

注文番 058916 スチール製 ¥7,920 (¥7,200 税抜)

●最大荷重300LBS(136Kg)
●トレーラーフレーム:70mmまで取付可能。
●全高380mm ●ホイール径150mm ●格納式

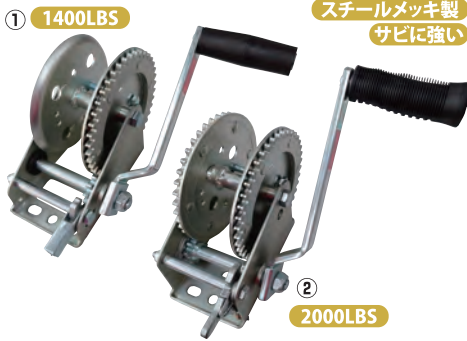

① スチールメッキ製 1400LBS サビに強い

② 2000LBS

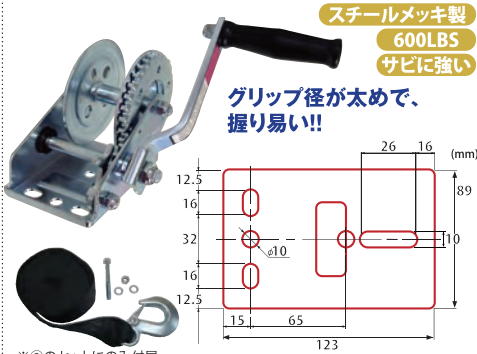

③ スチールメッキ製 600LBS サビに強い

グリップ径が太めで、握り易い!!

※②のセットにのみ付属

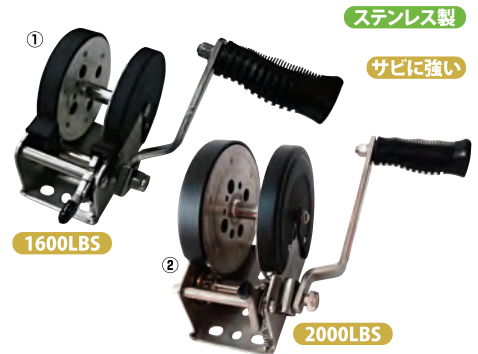

① ステンレス製 1600LBS

② 2000LBS

サビに強い

5 ハンドウィンチ

① 注文番 WT-75Z-1400	最大負荷630Kg	¥6,050 (¥5,500 税抜)
② 注文番 WT-75Z-2000	最大負荷900Kg	¥7,700 (¥7,000 税抜)

●ギヤ比: 4:1 ●ハンドル長さ: 170mm
●正回転ロック、逆回転ロック、フリーの3段階で使用できます。

6 ハンドウィンチ

① 注文番 WT-75-03	最大負荷270Kg	¥5,500 (¥5,000 税抜)
② 注文番 WT-75-03L45	最大負荷270Kg	¥7,370 (¥6,700 税抜)

●ギヤ比: 3.1:1 ●ハンドル長さ: 170mm
●正回転ロック機構付
●①ストラップは別売です。●②[N410-45]のウィンチストラップが付属します。

7 ダブルギヤステンレスウィンチ

① 注文番 WT-77S-16	最大負荷727Kg ハンドル長さ:170mm	¥33,000 (¥30,000 税抜)
② 注文番 WT-77S-20	最大負荷920Kg ハンドル長さ:210mm	¥36,300 (¥33,000 税抜)

●ギヤ比: 4:1 ダブルギヤ機構採用の為ギヤのすりばりがありません。
●ストラップは別売です。 ●2方向ラチェットロック付
●本体、レバーすべてステンレス ●レバーは力が入る太握りデラックスグリップを採用



ダブルステッチ幅は通常の3倍の長さの30cm
※N410-45Sは15cm

スモールフック

ラージフック

いつもあたる所が弱くなる

ダブルステッチ構造で丈夫です



9 セーフティーチェーン

注文番 170002B 1170mm ¥2,420 (¥2,200 税抜)

●長さはフックを含んでおりません。
●スチールメッキ



ストッパー付きフックで外れを防止!

10 セーフティーワイヤー

注文番 57-7575 2本入り 600mm ¥3,960 (¥3,600 税抜)

●長さはフックを含んでおりません。
●フック部太さ:12mm ●ワイヤー太さ:8mm
●最大荷重:2,268kg ●フックには外れ防止ストッパーが付いています。
●ビニールコーティングワイヤーです。

8 ロングライフウィンチストラップ

① 注文番 N420-45S	スモールフック 4.5m	¥3,850 (¥3,500 税抜)
① 注文番 N420-60S	スモールフック 6.0m	¥4,180 (¥3,800 税抜)
② 注文番 N410-45S	ラージフック 4.5m	¥3,850 (¥3,500 税抜)
② 注文番 N410-60S	ラージフック 6.0m	¥4,180 (¥3,800 税抜)

●ギヤ比: 4:1 ダブルギヤ機構採用の為ギヤのすりばりがありません。
●ストラップは別売です。 ●2方向ラチェットロック付
●本体、レバーすべてステンレス ●レバーは力が入る太握りデラックスグリップを採用



TIGHT JAPAN SOREX SUNTREX

ヒッチ対応OK!

配線がまとまっているので、扱いやすい!



ゴムキャップ付き

アルミダイキャストタイプ



ゴムキャップ付き

強化プラスチックタイプ



端子番号	配線色	接続回路
①	白	アース
②	黒	予備線
③	黄	左ウインカー
④	赤	ブレーキ
⑤	緑	右ウインカー
⑥	茶	ポジション
⑦	青	バック

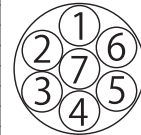

1 電気配線7極コネクタ
 ① 注品番 **201-02** 車側ソケット 各 ¥3,520
 ② 注品番 **201-01** トレーラー側プラグ (¥3,200 税抜)
 ●アルミダイキャスト製

2 電気配線7極コネクタ
 ① 注品番 **201-02P** 車側ソケット 各 ¥3,520
 ② 注品番 **201-01P** トレーラー側プラグ (¥3,200 税抜)
 ●強化プラスチック製

3 車側電気配線コネクタキット
 注品番 **JL2801D** ¥5,720 (¥5,200 税抜)
 ●牽引車側の灯火類の配線キットです。
 ●配線ソケット、配線2m、結線タップ×7個、配線カバー



4 6極電気配線セット
 注品番 **0104-S** ¥2,310 (¥2,100 税抜)
 ●車側配線をするのに大変便利なセットです。
 ●2m 6芯線、0.75sq単線、割り込み端子6個セット。
 ※単線のカラーは写真と異なる場合がございます。



5 6極電気配線
 ① 注品番 **0104-01A** 10m ¥7,700 (¥7,000 税抜)
 ② 注品番 **0104-01** 2m ¥2,024 (¥1,840 税抜)
 ③ 注品番 **JL004** 割り込み端子 6ヶセット ¥385 (¥350 税抜)
 ●配線同士の接続および割り込みに非常に便利です。

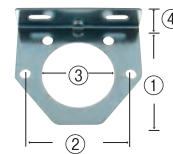

6 車側配線コネクタステー
 注品番 **11-771** ¥1,100 (¥1,000 税抜)
 ①78 ②75 ③51 ④25(mm)
 ●ヒッチメンバーの7極コネクタを取り付けるためのステーです。

BLAST TRAIL



7 3連LEDテールランプ
 注品番 **BL-19170** ¥7,700 (¥7,000 税抜)
 ●入り数: 1個(左右共通)
 ●サイズ: 横200mm x 高さ70mm x 奥行50mm
 ●PWC・ボート用トレーラー等のテールランプとして使用します。
 ●3連LEDテールランプです。防水型仕様。
 ●ストップ、テール/ウインカー、バックの三連ランプ構造。横幅200mmのコンパクトサイズ。



同型のテールランプに見えない明るさで、夜間走行も安心です。
8 3連LEDテールランプ
 注品番 **AG09227-1** 1個 ¥8,800 (¥8,000 税抜)
 注品番 **AG09227-2** 2個セット ¥17,600 (¥16,000 税抜)
 ●左右共通。簡易防水型仕様。
 ●PWC・ボート用トレーラー等のテールランプとして使用します。
 ●ストップ、テール/ウインカー、バックの3連LEDランプです。
 ●12V対応。●左右共通。簡易防水型仕様。
 ●サイズ: 横265×縦90×奥30mm。ボルト長: 13mm。線: 300mm。

灯火類

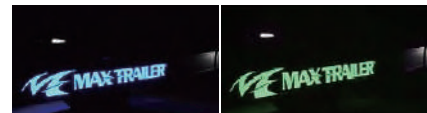

TIGHT JAPAN
9 有機ELステッカー
 注品番 **0799-16** ブルー ¥4,400
 注品番 **0799-17** グリーン (¥4,000 税抜)
 ●サイズ: 長さ520×高さ58×厚さ0.5mm
 ●トレーラーフレームへ取付が可能で、ドレスアップMSDと組み合わせるとさらにドレスリーな仕上りに。



10 フラッシュライト(レッド)
 注品番 **210401** ¥3,960 (¥3,600 税抜)
 ●用途: フラッシュライト ●取付ビスは別途必要。
 ●LED 20灯装備 ●サイズ: 101×50×26mm ●1個単位での販売
 ●防水型 ●赤色で左右交互に点滅点灯します。



汎用
11 LED4灯サイドマーカー
 注品番 **216202** ¥1,320 (¥1,200 税抜)
 ●用途: ナンバー灯、サイドマーカー、バックライト等。
 ●サイズ: 52×101×27mm。●簡易防水。
 ●取り付けビスは別途必要。



SOREX
12 車幅灯
 ① 注品番 **ST-019** LEDクリア ¥1,925 (¥1,750 税抜)
 ② 注品番 **ST-018** クリア ¥1,089 (¥990 税抜)
 ●サイズ: 102×51×28mm

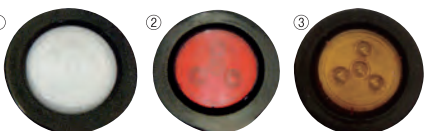

13 ラウンド型LEDランプ
 ① 注品番 **BL-19172** クリア ¥1,980
 ② 注品番 **BL-19173** レッド (¥1,800 税抜)
 ③ 注品番 **BL-19186** オレンジ
 ●用途: 後部側方灯・車幅灯など ●付属品: ラバーグロメット ●12V対応



14 LEDプリズムサイドマーカー
 注品番 **C14010W** ホワイト ¥1,540 (¥1,400 税抜)
 ●サイズ: 52×71×22mm
 ●従来のLED車幅灯と比較すると圧倒的に輝度がアップ。●12V対応

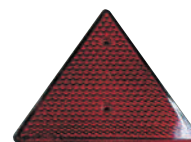

15 三角形リフレクターセット(2枚入り)
 注品番 **JL19001** ¥2,200 (¥2,000 税抜)
 ●①サイズ: 121×160mm
 ●ボルト付き



BoatBuckle

ステンレス製 ワンタッチでベルトをリリース!



1 収納式トランサムタイダウン (2個セット)

注品番 **714256** **¥27,500** (¥25,000 税抜)

- トレーラーの後に付属のホルドでセットして使用します。
- ハウジング内に巻き取られたベルトは、任意の長さまで伸ばしホルドのトランサムハンドル(アイ)等にフックを掛けラチェットで巻いて固定します。
- 材質: ステンレス製(金具部分) ●内容: 2本1セット ●ベルト幅: 48mm×長さ~900mm
- 耐荷重: 3000LBS(1360kg)/2個 【ご注意】※取付け金具は付属しません。

TIGHT JAPAN

ベルトの片付けが要らない
便利なラチェット式タイダウンベルトです!

ステンレス製



2 収納式コンパクトタイダウン (2個セット)

① 注品番 **0706-28** **¥20,350**
(¥18,500 税抜) 取付キット
② 注品番 **0706-29** **¥17,600**
(¥16,000 税抜) タイダウン単品

- オールステンレス製で腐食にも強く、ワンプッシュで巻き取り可能。
- コンパクトなサイズ感で、PWCをしっかりと固定することが可能です。
- フック部はステンレスを樹脂でコーティング。
- 締付力: 300kg ●破断荷重: 600kg ●ベルト長: 1m

ステンレス製



3 収納式トランサムタイダウン (2個セット)

① 注品番 **RTD178SS-SET** **¥30,140**
(¥27,400 税抜) タイダウン・マルチフック3SET
② 注品番 **RTD178SS** **¥25,300**
(¥23,000 税抜) タイダウン単品

- ベルトサイズ: 長さ1000mm、幅 48mm
- 耐荷重: 約750kg
- ①マルチフック3: 左右セット、取付ホルド・ナット付き (マルチフックはステンレスではありません)

UNLIMITED

ラージタイプは強化ラチェットも余裕で対応。
マジックテープ仕様のためラッシング時の取付がワンタッチ!
しかもウエット生地 (ネオプレン) の為とても扱いやすいです。



4 タイダウンパット

① 注品番 **ULT131BK-M** 224mm **¥1,980** (¥1,800 税抜)
② 注品番 **ULT131BK-L** ラージタイプ 290mm **¥2,640** (¥2,400 税抜)

5 タイダウンパットロゴ

① 注品番 **ULT132-M** 224mm **¥1,980** (¥1,800 税抜)
② 注品番 **ULT132-L** ラージタイプ 290mm **¥2,640** (¥2,400 税抜)

- ネオプレン製マジックテープ付き。
- 巻きつけタイプ
- ①巻時65×224mm 展開時190×224mm
- ②巻時90×290mm 展開時250×290mm



ステンレス製



7 タイダウンベルトストッパー付

注品番 **1935BKT** **¥4,620** (¥4,200 税抜)

- バックル、ラチェット部に更なる耐久性を施しました。
- ベルト幅25mm×長さ4.5m ●ラチェット部からSフックまで24cm
- フック部の取れ防止機能を装着しています。

ステンレス製



8 タイダウンベルト

注品番 **1935BK** ブラック
注品番 **1935BL** ブルー **¥4,400** (¥4,000 税抜)
注品番 **1935RD** レッド

- バックル、ラチェット部に更なる耐久性を施しました。
- ベルト幅25mm×長さ4.5m ●ラチェット部からSフックまで24cm

スチール製 船体を保護するプロテクター付き



9 タイダウンベルト

注品番 **N42026** **¥2,420** (¥2,200 税抜)

- STDタイダウンベルトにプロテクターをセットしました。
- ベルト幅25mm×長さ4.5m ●ラチェット部からSフックまで24cm



UNLIMITED ラチェットがバンパーや船体に当たるのを防ぎます。

ステンレス製



6 ステンレスタイダウンベルト

① 注品番 **ULT231** オレンジ **¥4,400** (¥4,000 税抜)
② 注品番 **ULT232** ブラック **¥5,500** (¥5,000 税抜)

- フックからラチェットまでの長さを通常より伸ばすことで、ラチェット部分が船体やスポンソンに干渉しません。
- ベルト幅25mm×ベルト長4.5m

10 タイダウン サブ ベルト 2本入り

注品番 **29-1067GR** グリーン **¥990** (¥900 税抜)
注品番 **29-1067RD** レッド

- トレーラーにジェットを積載して運搬する際など、タイダウンベルトのフックが掛けられない場合やベルトが届かない場合などに大変便利です。
- ループにしてどこでもフックをかける事ができます。
- 入数: 2本1セット ●全長: 50cm



ヒッチボールには個体差があるため、表示サイズは目安として下さい。

		1	2	3	4	5	6	7	8	9						
注文品番		BS-32	BS-34	BS-31	999121	99990	999149	99991	BS-21-19	BS-21	BS-22	BS-21SUS	BS-22SUS	23715	0260-02	BS-21R
ボール径 (A)	50mm													●	●	
	2インチ	●	●	●	●	●	●	●	●	●	●	●	●			●
	1-7/8インチ			●			●	●								
シャフト径 (B)	19mm	●		●	●		●	●						●		●
	25mm		●			●		●	●	●	●	●	●		●	
C寸法 (mm)		70	70	70	75	75	65	65	110	110	95	115	85	70	70	70
材質	スチール	○	○	○					○	○	○			○		○
	ステンレス				○	○	○	○				○	○		○	



SOREX 純正ヒッチボール...P9

スチール製



- 1 2インチヒッチボール**
 ① 注文品番 **BS-32** シャフト径:19mm **¥2,750** (¥2,500 税抜)
 ② 注文品番 **BS-34** シャフト径:25mm **¥2,970** (¥2,700 税抜)
- 2 1 7/8インチヒッチボール**
 ① 注文品番 **BS-31** シャフト径:19mm **¥2,530** (¥2,300 税抜)

ステンレス製



- 3 2インチヒッチボール**
 ① 注文品番 **999121** シャフト径:19mm **¥7,700** (¥7,000 税抜)
 ② 注文品番 **99990** シャフト径:25mm **¥8,250** (¥7,500 税抜)
- 4 1 7/8インチヒッチボール**
 ① 注文品番 **999149** シャフト径:19mm **¥7,700** (¥7,000 税抜)
 ② 注文品番 **99991** シャフト径:25mm **¥8,250** (¥7,500 税抜)

スチール製



- 5 2インチ ロングヒッチボール(シャフト径19mm)**
 ① 注文品番 **BS-21-19** 首下:約50mm **¥3,960** (¥3,600 税抜)
- 6 2インチ ロングヒッチボール(シャフト径25mm)**
 ② 注文品番 **BS-21** 首下:約50mm **¥3,850** (¥3,500 税抜)
 ③ 注文品番 **BS-22** 首下:約23mm **¥3,520** (¥3,200 税抜)

スチール製



スチール製



— | 19 | — (mm) — | 25 | — (mm) — | 25 | — (mm)

ステンレス製 高さ調整に便利!

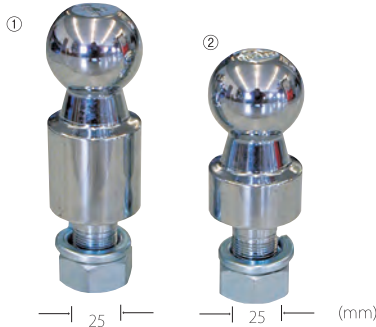

- 7 2インチ ロングヒッチボール(シャフト径25mm)**
 ① 注文品番 **BS-21SUS** 首下:約46mm **¥9,350** (¥8,500 税抜)
 ② 注文品番 **BS-22SUS** 首下:約23mm **¥9,130** (¥8,300 税抜)

スチール製



- 8 50mmヒッチボール**
 ① 注文品番 **23715** シャフト径:19mm **¥4,180** (¥3,800 税抜)
 ② 注文品番 **0206-02** シャフト径:25mm **¥9,680** (¥8,800 税抜)

ステンレス製



スチール製



- 9 特殊ヒッチボール**
 ① 注文品番 **BS-21R** シャフト径:19mm **¥2,750** (¥2,500 税抜)

やわらかなポリウレタン素材で、今までにない個性的なカバーです。



- 10 ソフトヒッチボールカバー グレー**
 ① 注文品番 **303101** **¥4,180** (¥3,800 税抜)
 ●1 7/8、2インチボール用。●PU素材なのでソフトなタッチです。
 ●スネ当てなど万が一のアクシデントから守ります。



ビッグサイズで目立つこと間違いなし!

- 11 4インチビッグボールカバー**
 ① 注文品番 **0207-06** **¥3,960** (¥3,600 税抜)
 ●2インチヒッチボール専用
 ※ミニバンなどの一部車種でリアゲート開閉時に干渉する場合があります。

一般的なヒッチボールにOK!



- 12 カラーヒッチボールカバー**
 ① 注文品番 **A4133** ブラック **¥594** (¥540 税抜)
 ② 注文品番 **A4134** イエロー
 ③ 注文品番 **A4135** レッド **¥550**
 ④ 注文品番 **A4136** ブルー (¥540 税抜)
 ●ヒッチボール 1 7/8・2" 共通



- 13 クロームヒッチボールカバー**
 ① 注文品番 **030302** **¥880** (¥800 税抜)
 ●ヒッチボール2インチ,50mm用
 ●プラスチック製クロームヒッチボールカバーです



スチールメッキ製
クラスIII



1 ボールマウント			
①	注文品番 RC6530	¥7,150	(¥6,500 税抜)
②	注文品番 RC6570	¥7,700	(¥7,000 税抜)
③	注文品番 RC6614	¥8,800	(¥8,000 税抜)
④	注文品番 RC6655	¥11,000	(¥10,000 税抜)
⑤	注文品番 RC6438	¥12,100	(¥11,000 税抜)

- 最大牽引力:1,575~2,000k
- マウントロックピン径:16mm対応

	A	B	C	D	E	F	G
①	210	100	25			310	
②	205	85	50			300	
③	210	75	75	50	20	310	ボール径 25mm用
④	235	65	125			335	
⑤	290	75	175			390	

※サイズは多少の個体差があります。

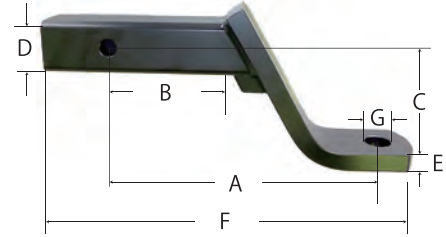

盗難防止アイテム

ボールマウントロックキー



2 ロックボールマウントピン ストレート
注文品番 045606-S ¥5,500 (¥5,000 税抜)
●ピン径:16mm
●タイト、サン、ソレックス、クラスIII対応
●カギ付ボールマウントピンです。



3 ボールマウントロックハンマー
注文品番 207424 ¥4,950 (¥4,500 税抜)
●ピン径:16mm×70mm
●タイト、サン、ソレックス、クラスIII対応。
●ステンレス製ですので非常に強い(シリンダー内は真鍮スチール)



4 ボールマウントロックキー ストレート
注文品番 045606 ¥3,740 (¥3,400 税抜)
●ピン径:16mm
●タイト、サン、ソレックス、クラスIII対応
●カギ付ボールマウントピンです。



5 ボールマウントロックキー L型
注文品番 T-518 ¥3,300 (¥3,000 税抜)
●ピン径:16mm
●タイト、サン、ソレックス、クラスIII対応
●カギ付ボールマウントピンです。



6 ボールマウントロックキー L型
注文品番 PL-KB05 ¥2,970 (¥2,700 税抜)
●ピン径:16mm
●タイト、サン、ソレックス、クラスIII対応
●カギ付ボールマウントピンです。



7 ボールマウントロック スイベルタイプ
注文品番 57-7595 ¥4,950 (¥4,500 税抜)
●ボールマウントクラスII・クラスIII対応。
●径13mmと16mmの2本のバーが付属。



8 ボールマウントロックキー L型
注文品番 0210-04 ¥2,640 (¥2,400 税抜)
●ピン径:16mm
●カギ付きボールマウントピンです。



9 ボールマウントピン
注文品番 6250 ¥1,430 (¥1,300 税抜)
●ピン径:16mm
●タイト、サン、ソレックス、クラスIII対応



10 ボールマウントピン
① 注文品番 6250-R 16mm スチール製 ¥1,980 (¥1,800 税抜)
② 注文品番 6250-RS 13mm ステンレス製 ¥3,300 (¥3,000 税抜)
●①ピン径:16mm、タイト、サン、ソレックス、クラスIII対応。
●②ピン径:12.7mm、クラスII対応。

50×50mm対応



11 ヒッチキャップ
注文品番 JL2005MC ¥1,320 (¥1,200 税抜)
●スタイリッシュにヒッチメンバーを演出します。
●クラスIII (50mm×50mm)角用
●材質:プラスチック(クロームメッキ)

32×32mm対応

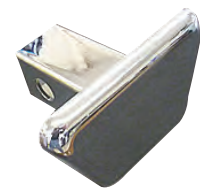

12 ヒッチキャップ
注文品番 045608 ¥1,430 (¥1,300 税抜)
●クラスII (32mm×32mm)角用
●材質:プラスチック(クロームメッキ)

50×50mm対応

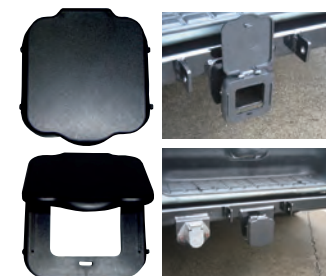

13 ヒッチカバーキャップ
注文品番 207407 ブラック ABS ¥2,310 (¥2,100 税抜)
●クラスIII (50mm×50mm)角用。●ABS製。
●キャップを取り付けたまボールマウントが取り付け可能です。



OPTIONAL/REPAIR PARTS

5cmUP

SRX-051 SRX-005 SRX-005A

ステンレスヒッチボール
 注文品番 SRX-051 ¥13,750 (¥12,500 税抜)

スチールヒッチボール
 注文品番 SRX-005 ¥5,280 (¥4,800 税抜)

5cmUPスチールヒッチボール
 注文品番 SRX-005A ¥6,600 (¥6,000 税抜)

- ボールサイズ:2インチ ●シャフト径:φ19mm
- スプリングピン付

※ボールマウントB-1~B-5に取り付けられる場合は、お問い合わせください。

SRX-084 SRX-083 SRX-071

ステンレス脱着ピン
 注文品番 SRX-084 ¥4,950 (¥4,500 税抜)

スチール脱着ピン
 注文品番 SRX-083 ¥3,190 (¥2,900 税抜)

- シャフト径:φ16mm ●Rピン付

Oリング(単品・2個セット)
 注文品番 SRX-071 ¥363 (¥330 税抜)

ステンレスヒッチボールマウント、ニューヒッチ等のOリングです。

SRX-073 SRX-124 SRX-072

ステンレスヒッチボールマウントセット
 注文品番 SRX-073 ¥45,650 (¥41,500 税抜)

ステンレスヒッチボールマウント、ステンレスヒッチボール、ステンレス脱着ピンのセット

ニューヒッチボールマウントセット
 注文品番 SRX-124 ¥35,200 (¥32,000 税抜)

ニューヒッチボールマウント、スチール製ヒッチボール、スチール脱着ピンのセット

B-6 ~ B-9 高さをお知らせください。

ヒッチボールマウントセット
 注文品番 SRX-072 ¥33,000 (¥30,000 税抜)

角型用ヒッチボールマウント、スチール製ヒッチボール、スチール脱着ピンのセット

B-1 ~ B-5 高さをお知らせください。

※写真はステンレスヒッチボールマウントセットです。

SRX-006 SRX-007

配線キット
 注文品番 SRX-006 ¥8,690 (¥7,900 税抜)

- 牽引車側灯火類の配線ソケット、電線中継コネクタ(6個)のセット
- ソケット形状:SAE規格(7種)
- 電線長:1.450mm×6本

配線キット用配線(単品)
 注文品番 SRX-006-H ¥3,850 (¥3,500 税抜)

配線ソケット(単品)
 注文品番 SRX-007 ¥4,950 (¥4,500 税抜)

※電線、中継コネクタは付属しておりません。

ATB-046

配線ブラケット(汎用)
 注文品番 ATB-046 ¥3,960 (¥3,600 税抜)

牽引車の任意位置に配線ソケットが取り付けできるブラケット。

NEW

SRX-158

リレーキット
 注文品番 SRX-158 ¥25,300 (¥23,000 税抜)

※牽引車に車種・症状によっては対応できない場合があります。
 ※12V専用

ST-002 ST-146

配線ケーブル
 注文品番 ST-002 ¥4,840 (¥4,400 税抜)

ケーブル形状:SAE規格(7種)

棒端子 10個セット
 注文品番 ST-146 ¥770 (¥700 税抜)

※配線ケーブルに使用。

SRX-031

盗難抑止アイテム

カバーロックキー
 注文品番 SRX-031 ¥3,520 (¥3,200 税抜)

カバー一部のロックバーに取り付けし、盗難を抑止するアイテムです。

SRX-145

ヒッチレシーバーカバー
 注文品番 SRX-145 ¥4,730 (¥4,300 税抜)

- 40×40mm角用
- 材質:ABS

※専用ボールマウント、LHヒッチメンバー他、一部ヒッチメンバーには対応しておりません。

SRX-030

カバーハンドル
 注文品番 SRX-030 ¥6,600 (¥6,000 税抜)

M12ボルト1本付属

※償性ブレーキ付トレーラーへの取付には別途ハンドル取付ブラケット3,850円(税別3,500円)が必要です。

SRX-090 ST-001

内寸76mm
内寸50mm

ボールカバー(2インチ)
 注文品番 ST-001 ¥9,680 (¥8,800 税抜)

※注文時トレーラー機種をお知らせください。

ワンタッチカバーロックピン
 注文品番 SRX-090 ¥1,089 (¥990 税抜)

ST-148-01 ST-148-02

油圧慣性ボールカバー(2インチ)
 注文品番 ST-148-01 (ドラムブレーキ用)
 ¥73,700 (¥67,000 税抜)

注文品番 ST-148-02 (ディスクブレーキ用)
 ¥85,800 (¥78,000 税抜)

※注文時トレーラー機種をお知らせください。

SRX-150

ゴムジャッキホイール
 (ボルト、ワッシャー、ナット付)
 注文品番 SRX-150
 ¥6,600 (¥6,000 税抜)

SRX-011

トレーラージャッキ(1000LBS)
 注文品番 SRX-011
 ¥27,500 (¥25,000 税抜)

- ホイールサイズ:6インチ(15.2cm)
- 可倒式

SRX-135A

大径ホイールジャッキ(1500LBS)
 注文品番 SRX-135A
 ¥35,200 (¥32,000 税抜)

- ホイールサイズ:8インチ(20.3cm)
- 可倒式

SRX-012

ダブルキャスタージャッキ
 注文品番 SRX-012
 ¥36,300 (¥33,000 税抜)



パウストップキット (PWC・ブラック用)
注文品番 ST-090-02
 ¥30,800 (¥28,000 税抜)
 ※ウインチは付属しておりません。



パウストップキット (PWC・ガルバ用)
注文品番 ST-090-03
 ¥30,800 (¥28,000 税抜)
 ※ウインチは付属しておりません。



ステンレス
パウストップキット
注文品番 ST-090-04
 ¥62,700 (¥57,000 税抜)
 ※ウインチは付属しておりません。



パウストップキット
(ポート・ガルバ用)
注文品番 ST-088-01
 ¥30,800 (¥28,000 税抜)
 ※ウインチは付属しておりません。



パウストップキット
(ポート・ブラック用)
注文品番 ST-088-02
 ¥30,800 (¥28,000 税抜)
 ※ウインチは付属しておりません。



パウストップキット
(ポートMB用)
注文品番 ST-088-MB
 ¥30,800 (¥28,000 税抜)
 ※ウインチは付属しておりません。



ウインチセット (1300LBS)
注文品番 SRX-068 ¥17,050 (¥15,500 税抜)
 ウインチ、ストラップのセットです。
 ウインチストラップ (6.0m)
注文品番 SRX-010-60 ¥5,390 (¥4,900 税抜)



カバー付ウインチセット (1500LBS)
注文品番 SRX-133 ¥34,100 (¥31,000 税抜)
 ※注文時にトレーラー機種名をお知らせください。



ステンレスウインチ (2000LBS)
注文品番 SRX-155
 ¥31,900 (¥29,000 税抜)
 ※取付ボルト (ステンレス) 付属



パウストップローラー
注文品番 ST-024R ¥6,600 (¥6,000 税抜)
 パウローラー、エンドキャップ、ボルト、ナットセット



ステンレスフックウインチストラップ (6.0m)
¥7,920 (¥7,200 税抜)



NEW
 キャリーハンドル
注文品番 SRX-122-02 ¥8,800 (¥8,000 税抜)
 キャリーハンドル (白)
注文品番 SRX-122-04 ¥8,800 (¥8,000 税抜)
 ※トレーラー機種によっては取付できません。お問合せください。



キャリーハンドル (ステンレス)
注文品番 SRX-122-03 ¥17,600 (¥16,000 税抜)
 ※注文時トレーラー機種名をお知らせください。
 ※トレーラー機種によっては取付できません。お問合せください。

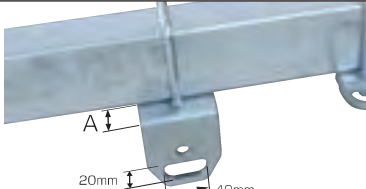

マルチフック (A寸法:20mm)
注文品番 SRX-121-01 ¥2,420 (¥2,200 税抜)
 マルチフック 2 (A寸法:60mm)
注文品番 SRX-121-02 ¥3,630 (¥3,300 税抜)



マルチフック3
注文品番 SRX-143L (左側)
注文品番 SRX-143R (右側)
 ¥2,420 (¥2,200 税抜)
 取付ボルト・ナット付
 ※注文時トレーラー機種名をお知らせください。



マルチフック 3 (ステンレス)
注文品番 SRX-143L-S (左側)
注文品番 SRX-143R-S (右側)
 ¥5,280 (¥4,800 税抜)
 取付ボルト・ナット付
 ※注文時トレーラー機種名をお知らせください。

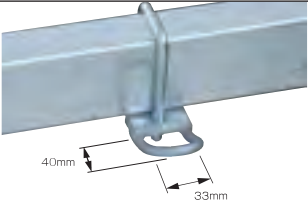

フック
注文品番 SRX-017-01 (42×100)
SRX-017-02 (47×100)
SRX-017-03 (52×100)
 ¥3,630 (¥3,300 税抜)



収納式ステンレストランサムタイダウンベルト2 (2個セット)
注文品番 SRX-1155-03 ¥27,500 (¥25,000 税抜)
 ※取付にはマルチフックが必要です。



OPTIONAL/REPAIR PARTS



アドバンスステップフェンダー
注文品番 ST-123 ¥16,500 (¥15,000 税抜)
 ※注文時トレーラー機種をお知らせください。
 ※トレーラー機種によっては取付できません。お問合せください。



アドバンスステップフェンダー (白)
注文品番 ST-123-W ¥33,000 (¥30,000 税抜)
 ※注文時トレーラー機種をお知らせください。
 ※トレーラー機種によっては取付できません。お問合せください。
 ※アドバンスステップフェンダーに白塗装を施しています。



アドバンスステップフェンダー 取付アダプタセット
注文品番 ST-124L (左) / ST-124R (右) ¥1,430 (¥1,300 税抜)
 旧フェンダーステーに取付できるアダプタです。
 ※注文時トレーラー機種をお知らせください。
 ※トレーラー機種によっては取付できません。お問合せください。



ステップフェンダー
【12インチ用】 注文品番 ST-029BR (ブラック) ¥12,100 (¥11,000 税抜)
 サイズ:L845×W185mm
【13/14インチ用】 注文品番 ST-125 (ブラック) ¥18,700 (¥17,000 税抜)
 サイズ:L100×W225mm
 ※注文時トレーラー機種をお知らせください。



ワイドステップフェンダー
注文品番 ST-109B (ブラック) ¥18,700 (¥17,000 税抜)
 サイズ:L845×W265mm
 ※注文時トレーラー機種をお知らせください。



スベアタイヤブラケット (単品)
注文品番 SRX-016-B1 (サイドフレーム用) ¥3,630 (¥3,300 税抜)
注文品番 SRX-016-B2 (トング用) ¥3,630 (¥3,300 税抜)
 ※注文時トレーラー機種をお知らせください。



スチールホイール (ガルバナイズド)
注文品番 SRX-039G (12インチ) ¥15,400 (¥14,000 税抜)
 ●5穴・P.C.D114.3・オフセット+0
注文品番 SRX-098 (13インチ) ¥22,000 (¥20,000 税抜)
 ●5穴・P.C.D114.3・オフセット+0
注文品番 SRX-139 (14インチ) ¥26,400 (¥24,000 税抜)
 ●5穴・P.C.D114.3・オフセット+0
 ※その他のサイズについてはお問合せください。



スチールホイール (ブラック)
注文品番 SRX-152 ¥13,200 (¥12,000 税抜)
 ●4穴・P.C.D100・オフセット+45 サイズ 12×3.50B



マルチスベアタイヤブラケット
注文品番 SRX-141-1 (サイドフレーム用) ¥11,000 (¥10,000 税抜)
注文品番 SRX-141-2 (トング用) ¥11,000 (¥10,000 税抜)
 ※タイヤ、ホイールは含まれておりません。
 ※注文時トレーラー機種をお知らせください。
 ※トレーラー機種によっては取付できません。お問合せください。



スベアタイヤキット (タイヤ+ホイール+ブラケット)
注文品番 SRX-016-T (12インチトング用) ¥30,800 (¥28,000 税抜)
注文品番 SRX-016-S (12インチサイドフレーム用) ¥46,750 (¥42,500 税抜)
注文品番 SRX-077 (10インチワイド) ¥45,650 (¥41,500 税抜)
注文品番 SRX-078 (13インチ) ¥58,300 (¥53,000 税抜)
 ※10インチワイドタイヤは、トング用ブラケットでサイドフレームへ縦向き取付になります。



スベアタイヤ (タイヤ+ホイール)
注文品番 SRX-016 (SRX-016) ¥28,600 (¥26,000 税抜)
注文品番 SRX-016-02-BLS (12インチ) ¥42,350 (¥38,500 税抜)
注文品番 SRX-077-BLS (10インチワイド) ¥42,350 (¥38,500 税抜)
注文品番 SRX-078-BLS (13インチ) ¥55,000 (¥50,000 税抜)



タイヤ & ホイール 15 インチ (500B 用)
注文品番 SRX-154 ¥36,000 (¥33,000 税抜)



ハブ (12インチ 5穴ガルバノワイドホイール用)
注文品番 ST-004 ¥10,890 (¥9,900 税抜)
 ●5穴・P.C.D114.3・オフセット+0



ハブ (13インチ 5穴ガルバノワイドホイール用)
注文品番 ST-021 ¥17,380 (¥15,800 税抜)
 ●5穴・P.C.D114.3・オフセット+0
 ※注文時にトレーラー機種をお知らせください。
 ※ベアリングキットは付属しません。



ハブ (4穴アルミホイール用)
注文品番 ST-118 ¥18,700 (¥17,000 税抜)
 ●4穴・P.C.D100・オフセット+40
 ※注文時にトレーラー機種をお知らせください。
 ※ベアリングキットは付属しません。



ハブ (5穴アルミホイール用)
注文品番 ST-121 ¥20,570 (¥18,700 税抜)
 ●5穴・P.C.D114.3・オフセット+40
 ※注文時にトレーラー機種をお知らせください。
 ※ベアリングキットは付属しません。



ベアリングキット
注文品番 ST-006 (1輪・12インチ) ¥7,370 (¥6,700 税抜)
注文品番 ST-022 (1輪・13インチ) ¥13,200 (¥12,000 税抜)



オイルシール (単品)
注文品番 ST-104 (12インチ) ¥1,540 (¥1,400 税抜)
注文品番 ST-120 (13インチ) ¥2,090 (¥1,900 税抜)



ホイールナット (1ヶ)
注文品番 ST-093 ¥682 (¥620 税抜)
 ●ピッチ:W1/2-20
 ●ST-004・ST-021 用



アルミホイールナット (1ヶ)
注文品番 ST-094 ¥330 (¥300 税抜)
 ●ピッチ:1.5
 ●ST-118・ST-121 用



NEW

アクスル (単品)

注文品番 ST-107-01 (NX'08モデルまで)
¥46,200 (¥42,000 税抜)

注文品番 ST-107-02 (NS~16F)
¥59,400 (¥54,000 税抜)

シャフトサイズ:50×50mm
※注文時トレーラー機種をお知らせください。
※トレーラー機種により形状、価格が異なります。お問い合わせください。

アクスル (500B アルミホイール用)

注文品番 ST-107-500B
¥59,400 (¥54,000 税抜)

SRX-053 SRX-054

ベアリングプロテクター(1ヶ)

注文品番 SRX-053 ¥4,730 (¥4,300 税抜)

ダストカバー(1ヶ)

注文品番 SRX-054 ¥1,089 (¥990 税抜)

ベアリングプロテクターセット
ベアリングプロテクターとダストカバーのセット

注文品番 SRX-069 ¥5,500 (¥5,000 税抜)

NEW

アクスル Assy

注文品番 ST-108-01 (NX'08モデルまで)
¥86,900 (¥79,000 税抜)

注文品番 ST-108-02 (NS~16F)
¥99,000 (¥90,000 税抜)

シャフトサイズ:50×50mm
※注文時トレーラー機種をお知らせください。
※トレーラー機種により形状、価格が異なります。お問い合わせください。

アクスル ASSY (500B アルミホイール用)

注文品番 ST-108-500B
¥99,000 (¥90,000 税抜)

ST-042 ST-042-G

ダストキャップ(1ヶ)

注文品番 ST-042 ¥550 (¥500 税抜)

ゴムキャップ付ダストキャップ(1ヶ)

注文品番 ST-042-G ¥1,430 (¥1,300 税抜)

※注文時トレーラー機種をお知らせください。

ST-105-01 ST-105-02 ST-105-03

リーフスプリング(1ヶ)

注文品番 ST-105-01 (S35B/G~14F) ¥16,500 (¥15,000 税抜)

注文品番 ST-105-02 (14FW~500B) ¥24,200 (¥22,000 税抜)

注文品番 ST-105-03 (TW~18F) ¥33,000 (¥30,000 税抜)

※注文時トレーラー機種をお知らせください。

アクスルプレート

注文品番 ST-145 ¥2,200 (¥2,000 税抜)

※注文時トレーラー機種をお知らせください。

タイヤロック式駐車ブレーキセット

注文品番 ST-032 ¥39,600 (¥36,000 税抜)

※注文時トレーラー機種をお知らせください。
※写真は一例です。トレーラー機種により形状・部品構成が異なります。
※取付できない機種もあります。お問い合わせください。

チェーンブレーキ Assy (片側)

各 ¥6,160 (¥5,600 税抜)

注文品番 ST-089-42 (42×100)

注文品番 ST-089-47 (47×100)

注文品番 ST-089-52 (52×100)

ブレーキパッド

注文品番 ST-0315 (丸型) ¥3,080 (¥2,800 税抜)

注文品番 ST-031L (楕円型) ¥3,630 (¥3,300 税抜)

※注文時トレーラー機種をお知らせください。

駐車ブレーキピン Assy

注文品番 ST-035
¥2,750 (¥2,500 税抜)

ST-111L ST-111R

駐車ブレーキピンホルダー

注文品番 ST-111L/R
¥2,420 (¥2,200 税抜)

ショックアブソーバーセット (左右セット)

注文品番 SRX-029 ¥36,300 (¥33,000 税抜)

※注文時トレーラー機種名をお知らせください。
※トレーラー機種により取付ができない場合があります。

ST-017 ST-017-47

セーフティーチェーン(33コマ)

注文品番 ST-017 ¥4,840 (¥4,400 税抜)

セーフティーチェーン(47コマ)

注文品番 ST-017-47 ¥6,160 (¥5,600 税抜)

※注文時トレーラー機種をお知らせください。

NEW

SRX-040 SRX-040-S

①ラチェットタイダウンベルト

注文品番 SRX-040
¥3,564 (¥3,240 税抜)

②ステンレスラチェットタイダウンベルト

注文品番 SRX-040-S
¥5,280 (¥4,800 税抜)

トランサムセイバー

注文品番 SRX-085
¥17,600 (¥16,000 税抜)

長さ:500・600・700・800mm



OPTIONAL/REPAIR PARTS



スチールバンク(1本)
注文品番 SRX-106L (左)
注文品番 SRX-106R (右)
¥15,950 (¥14,500 税抜)
 ※注文時にトレーラー機種名をお知らせください。



ステンレスバンク(ZERO 用)
注文品番 SRX-156
¥38,500 (¥35,000 税抜)



ウッドバンク(木製・1本)
注文品番 ST-025-01 (1850mm)
注文品番 ST-025-02 (1530mm)
¥13,200 (¥12,000 税抜)



すべるレール(2本1組)
注文品番 SRX-035-BK (ブラック)
¥7,260 (¥6,600 税抜)
 レール長:2000mm



スチールバンク変換キット
注文品番 SRX-137
¥39,600 (¥36,000 税抜)
 ●キット内容
 ・専用スチールバンク×2
 ・取付ブラケット×4
 ・取付ボルト・ナットセット×4
 ※取付には、トレーラーの全長に合わせて穴開加工が必要です。
 ※バンクステーへの取付ボルトは付属されておりません。



V型バンクステー(SW, 1150系・1ヶ)
注文品番 ST-026-10
¥13,200 (¥12,000 税抜)
 40mmUPV型バンクステー(1150系・1ヶ)
注文品番 ST-026-12
¥16,500 (¥15,000 税抜)
 ※注文時トレーラー機種をお知らせください。



増設バンクセット
注文品番 SRX-055-14 (バンク長:1530mm)
注文品番 SRX-055-15 (バンク長:1850mm)
¥38,500 (¥35,000 税抜)
 ●セット内容
 ・ウッドバンク×2
 ・バンクステー×4
 ・取付ボルト・ナットセット×4
 ・Uボルト・ナットセット×4
 ※注文時トレーラー機種をお知らせください。

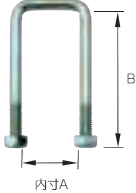

Uボルト&ナットセット
注文品番
 ST-036-01 (A=78 / B=100)
 ST-036-02 (A=78 / B=65)
 ST-036-06 (A=42 / B=100)
 ST-036-07 (A=47 / B=100)
 ST-036-04 (A=52 / B=100)
¥1,540 (¥1,400 税抜)
 ボルトサイズ:M10
 ※ワッシャー付
 ※上記以外のサイズはお問合せください。

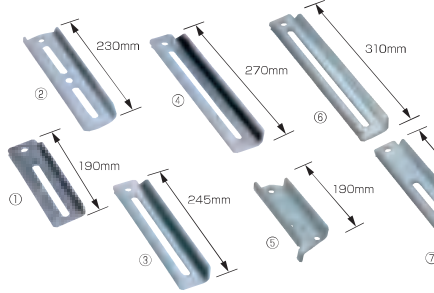

バンクステー (1本)
注文品番
 ST-026-03 (写真① / L=190mm)
 ST-026-01 (写真② / L=230mm)
 ST-026-07 (写真③ / L=245mm)
 ST-026-05 (写真④ / L=270mm)
 ST-026-08 (写真⑤ ZERO用 / L=190mm※1)
 ST-026-09 (写真⑥ / L=310mm)
¥3,960 (¥3,600 税抜)
注文品番
 ST-026-SW (写真⑦ SW用 / L=370mm)
¥6,600 (¥6,000 税抜)
 ※注文時トレーラー機種をお知らせください。
 ※1) 年式によってサイズが異なります。お問合せください。



バンク取付金具
注文品番 ST-027
¥2,310 (¥2,100 税抜)
 ※ウッドバンク用の取付金具です。



キールローラーセット
注文品番 SRX-059-01 (フロント用)
注文品番 SRX-059-02 (リア用)
¥10,120 (¥9,200 税抜)
 ※注文時トレーラー機種をお知らせください。



キールローラーセット (ポート用)
注文品番 SRX-059-03
¥10,120 (¥9,200 税抜)
 ※注文時トレーラー機種をお知らせください。



キールローラー(単品)
注文品番 SRX-059-R
¥4,620 (¥4,200 税抜)
 サイズ: φ51(φ75)×127mm



ボルト&ナットセット
注文品番
 SRX-146-01 (M12×100) SRX-146-02 (M12×100)
 SRX-146-03 (M12×125) SRX-146-04 (M12×140)
 SRX-146-05 (M14×160) ST-105-BN (M14×90)
¥1,089 (¥990 税抜)
 ※ワッシャー付
 ※上記以外のサイズについてはお問合せください。



耐水グリース (500g)
注文品番 SRX-047
¥3,388 (¥3,080 税抜)



グリースガン
注文品番 SRX-046
¥3,630 (¥3,300 税抜)



スローブール(スライド収納式)
注文品番 SRX-120
¥59,400 (¥54,000 税抜)
 ●レールサイズ:L 2,200mm、W 410mm
 ●最大許容荷重:500kg
 ※トレーラー機種によっては取付ができません。お問合せください。

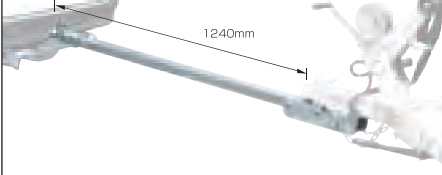

延長トング
注文品番 SRX-020
¥45,100 (¥41,000 税抜)
 ※公道での走行及び取り付けたままでの走行はできません。
 ※トレーラー機種によっては取付ができません。お問合せください。
 ※注文時トレーラー機種をお知らせください。

NEW



延長トング2
注文品番 SRX-020-L
¥55,000 (¥50,000 税抜)
 ※公道での走行及び取り付けたままでの走行はできません。
 ※トレーラー機種によっては取付ができません。お問合せください。
 ※注文時トレーラー機種をお知らせください。



フロントストレージ
注文品番 SRX-130
¥51,700 (¥47,000 税抜)
 ●対応機種: ZERO500B シリーズ、ESPERTO S50 シリーズ
 ●耐荷重:30kg



サイドBOX
注文品番 SRX-157 **¥31,900** (¥29,000 税抜)
 ●BOXサイズ W463×H252×D385 mm (約 37L)
 ●カギ付き
 ●FRP
 ※取付ボルト(ステンレス)付属
 ※トレーラー機種によっては取付ができません。お問合せください。

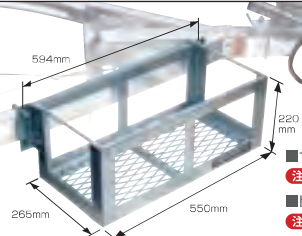

マルチストレージ
注文品番 SRX-134-01
¥24,750 (¥22,500 税抜)
 ※注文時トレーラー機種をお知らせください。

■サイドフレーム用 **注文品番 SRX-134-01**
 ■トング用 **注文品番 SRX-134-02**
 耐荷重:30kg



スキーストッパー(NF-1/NF-E用)
 ■NF-1用 **注文品番 SRX-044-01**
 ■NF-E用 **注文品番 SRX-044-02**
¥23,100 (¥21,000 税抜)
 ※取付には、荷台への穴開け加工が必要になります。



オートバイストッパー(NF-1/NF-E用)
注文品番 SRX-021
¥27,500 (¥25,000 税抜)



ノレール(NF-1/NF-E用・左右セット)
注文品番 SRX-066
¥13,200 (¥12,000 税抜)



荷台傾斜ダンパーキット
注文品番 SRX-138-01 (NF-1/NF-E用)
SRX-138-02 (NF-2K用)
SRX-138-03 (NF-2/AT500用)
¥19,800 (¥18,000 税抜)
 ●セット内容
 ガスダンパー×1、取付ブラケット×2、取付ボルト・ナットセット×2、フレーム取付ボルト・ナットセット×4
 ※機種により取付できない場合があります。お問合せください。
 ※取付にフレームへ穴開け加工が必要になる場合もあります。
 ※機種、使用環境によっては、荷台が保持できない場合があります。



アウトリガー
注文品番 SRX-117-01 (NF-1/NF-E用)
注文品番 SRX-117-02 (ボートトレーラー用)
¥19,800 (¥18,000 税抜)
 ※注文時トレーラー機種をお知らせください。

NEW



SRX-159-01
 ジャッキアウトリガーセット
注文品番 SRX-159
¥18,700 (¥17,000 税抜)
 ジャッキアウトリガー(単品) フラケット付
注文品番 SRX-159-01
¥14,300 (¥13,000 税抜)
 ジャッキアウトリガーハンドル
注文品番 SRX-159-H
¥6,600 (¥6,000 税抜)
 ※注文時トレーラー機種をお知らせください。



カーゴフレーム
注文品番 SRX-112 (NF-1用・4本セット)
¥29,700 (¥27,000 税抜)
注文品番 SRX-112-A (AT500用・6本セット)
¥42,900 (¥39,000 税抜)
 木材(NF-1用・カット済)
 ※取付は、荷台への穴開け加工が必要です。
 ※商品は支柱のみです。木材(1×4)、取付ボルトはホームセンター等でもご購入いただけます。
¥17,600 (¥16,000 税抜)



連結バー(SRX-Q57-R)

船台
注文品番 SRX-057-3 **¥44,000** (¥40,000 税抜)
 耐荷重:500kg
 連結バー
注文品番 SRX-057-R **¥23,100** (¥21,000 税抜)
 船台・連結バーセット
注文品番 SRX-057-S **¥58,300** (¥53,000 税抜)



船台2
注文品番 SRX-151 **¥85,800** (¥78,000 税抜)
 耐荷重:500kg



OPTIONAL/REPAIR PARTS

 <p>アドバンスLEDコンビネーションランプ (ワイド) 注文品番 ST-122-1L (左側) 注文品番 ST-122-1R (右側) ¥23,100 (¥21,000 税抜) ● 取付穴ピッチ: 50mm ※注文時トレーラー機種をお知らせください。 ※トレーラー機種によっては取付に加工が必要な場合があります。 ※トレーラー機種によっては取付できません。お問合せください。</p>	 <p>アドバンスLEDコンビネーションランプ (ナロー) 注文品番 ST-122-2L (左側) 注文品番 ST-122-2R (右側) ¥23,100 (¥21,000 税抜) ● 取付穴ピッチ: 50mm ● 取付穴ピッチ: 50mm ※注文時トレーラー機種をお知らせください。 ※トレーラー機種によっては取付に加工が必要な場合があります。 ※トレーラー機種によっては取付できません。お問合せください。</p>	 <p>アドバンスLEDコンビネーションランプLM (ワイド) 注文品番 ST-122-1LML (左側) 注文品番 ST-122-1LMR (右側) ¥34,100 (¥31,000 税抜) ● 取付穴ピッチ: 50mm ● ZERO 500Z アドバンスに標準装備 ※この商品はリアパーツ又はトレーラーで注文時のみ承ります。 ※注文時トレーラー機種をお知らせください。 ※トレーラー機種によっては取付に加工が必要な場合があります。 ※トレーラー機種によっては取付できません。お問合せください。</p>
 <p>LEDコンビネーションランプ 注文品番 ST-115 (クリアレンズ) ¥15,950 (¥14,500 税抜) ● ランプサイズ: φ118×D50mm ● 取付穴ピッチ: 70mm</p>	 <p>LEDコンビネーションランプ 注文品番 ST-115-2 (ピンクレンズ) ¥18,700 (¥17,000 税抜) ● ランプサイズ: φ118×D50mm ● 取付穴ピッチ: 70mm</p>	 <p>LED ランプユニット 注文品番 ST-152 ¥15,950 (¥14,500 税抜) ● ランプサイズ: W190×H85×D24mm ● 取付穴ピッチ: 135mm</p>
 <p>高耐水コンビネーションランプ 注文品番 ST-012L (左) / ST-012R (右) ¥10,890 (¥9,900 税抜) ● ランプサイズ: W255×H110×D65mm ● 取付穴ピッチ: 225×52mm</p>	 <p>6Pコネクタ 注文品番 ST-013L (左) 注文品番 ST-013R (右) ¥3,080 (¥2,800 税抜) 6芯配線長さ100mm</p>	 <p>NF-1用ランプユニット 注文品番 ST-040 ¥6,050 (¥5,500 税抜) ● ランプサイズ: W170×H50×D45mm ● 取付穴ピッチ: 150mm</p>
 <p>バックランプ 注文品番 ST-041 ¥4,070 (¥3,700 税抜) ● ランプサイズ: W100×H40×D45mm ● 取付穴ピッチ: 81mm ※注文時トレーラー機種をお知らせください。</p>	 <p>車幅灯(クリアレンズ) 注文品番 ST-018 ¥1,089 (¥990 税抜) ● ランプサイズ: W102×H51×D28mm ● 取付穴ピッチ: 76.5mm</p>	 <p>LED車幅灯(クリアレンズ) 注文品番 ST-019 ¥1,925 (¥1,750 税抜) ● ランプサイズ: W102×H51×D28mm ● 取付穴ピッチ: 76.5mm</p>
 <p>LEDバックランプ 注文品番 ST-142 ¥7,260 (¥6,600 税抜) ● ランプサイズ: W95×H45×D10mm ● 取付穴ピッチ: 39mm</p>	 <p>三角反射板 注文品番 ST-015 (左右取付穴) 注文品番 ST-015-2 (上下取付穴) ¥3,080 (¥2,800 税抜)</p>	 <p>三角反射板取付ステー 注文品番 ST-015-SL (左右取付穴・左側) 注文品番 ST-015-SR (左右取付穴・右側) 注文品番 ST-015-2SL (上下取付穴・左側) 注文品番 ST-015-2SR (上下取付穴・右側) ¥2,200 (¥2,000 税抜)</p>
 <p>ライセンスランプキット 注文品番 ST-020 ¥7,260 (¥6,600 税抜) リベット3本付属 ライセンスランプ(単品) 注文品番 ST-014 ¥3,080 (¥2,800 税抜) ※注文時トレーラー機種をお知らせください。</p>	 <p>可動式ナンバープレートステー 注文品番 SRX-036-03 ¥13,750 (¥12,500 税抜) ※小型、普通車はマーカーオプションとなります。 ※取付にはリベットで取り付けるため、リベッターが必要です。 ※トレーラー機種によっては取付できません。お問合せください。</p>	 <p>反射シール (オレンジ/側方反射用) 注文品番 ST-144 ¥363 (¥330 税抜) サイズ: 30×60mm</p>



SOREX HITCHMEMBER SERIES

スタイリングとクオリティを追求したヒッチメンバーシリーズ



Photo : TOYOTA LAND CRUISER PRADO 120系



Photo : MITSUBISHI PAJERO V97系

ロストワックス(精密鑄造)製法を採用したことで、鋼材の加工ではできない複雑な形状も可能にし、ハイクオリティで、スタイリッシュなフォルムを実現しました。またメンバー部を楕円化することで上下より前後方向の強度を必要とするヒッチメンバーに最適な形状(PAT.P)を採用しました。

HITCHMEMBER

Check!
Website
Price



TIGHT JAPAN 純正ヒッチメンバー
... P24

牽引時の音を低減する
Oリング付ボールマウント (PAT.P)

ロストワックス製法により複雑な形状が可能になり、2つのOリングをボールマウントに埋め込むことにより、牽引時のメンバー部とボールマウントの干渉音を低減させました。



ステンレスヒッチメンバーとコンビヒッチメンバー、ニューヒッチメンバーに採用。

錆に強いガルバモデル。



NEW

ガルバヒッチメンバー

注文品番 **GHC**
メーカー希望小売価格：オープン価格
※価格は車種対応表をご確認ください。
※写真は一例です。車種により形状が異なります。

ステンレスメンバーの最上級モデル。



ステンレスヒッチメンバー

注文品番 **SHC**

¥118,800 (¥108,000 税抜)

※価格は車種対応表をご確認ください。
※写真は一例です。車種により形状が異なります。

ロストワックス製、焼付塗装モデル。
艶消SUSボールマウント



ニューヒッチメンバー

注文品番 **NHC**

¥86,900 (¥79,000 税抜)

※価格は車種対応表をご確認ください。
※写真は一例です。車種により形状が異なります。

ステンレスマウントセットとの
コンビネーションモデル。



コンビヒッチメンバー

注文品番 **CHC**

¥94,600 (¥86,000 税抜)

※価格は車種対応表をご確認ください。
※写真は一例です。車種により形状が異なります。

特殊形状にも対応した
角パイプモデル。



ヒッチメンバー (角型)

注文品番 **HC**

¥95,700 (¥87,000 税抜)

※写真は一例です。車種により形状が異なります。

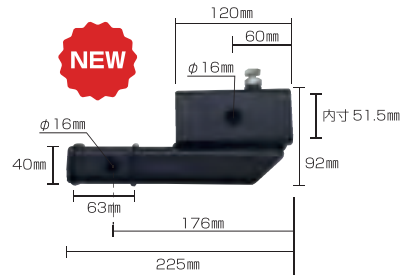

NEW

ガタ防止付
2インチ変換マウント

注文品番 **SRX-160**

¥22,000 (¥20,000 税抜)

※フレックスヒッチメンバー
40mmから2インチへの交換マウントです。



ピントルフック (5t)

注文品番 **TM-004**

¥30,800 (¥28,000 税抜)

※商品には、配線キット、配線ブラケットは
付属していません。



脱着ブラケット

注文品番

TM-002 / TM-002-L7 (70mmダウン)

¥70,400 (¥64,000 税抜)

※商品には、配線キット、配線ブラケットは付属していません。

ステンレス/コンビ/ニューヒッチメンバーボールマウントサイズ一覧

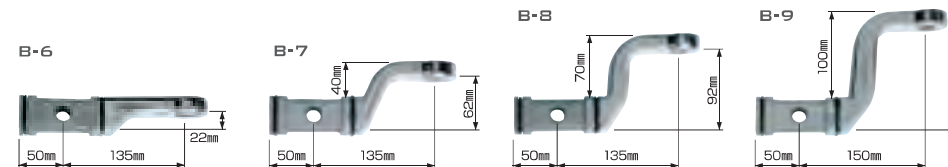

ボールマウントをご購入の際は、必ず車種対応表でサイズをご確認
いただくか、サイズ一覧でサイズをご確認の上、ご購入ください。

ステンレスヒッチボールマウント (単品)

注文品番 **SRX-082** ¥33,000 (¥30,000 税抜)

ニューヒッチボールマウント (単品)

艶消SUS ボールマウント

注文品番 **SRX-123** ¥29,150 (¥26,500 税抜)

※写真はステンレスヒッチボールマウント。

ヒッチメンバーボールマウントサイズ一覧



ボールマウントをご購入の際は、必ず車種対応表でサイズをご確認
いただくか、サイズ一覧でサイズをご確認の上、ご購入ください。

ヒッチボールマウント (単品)

注文品番 **SRX-080** ¥26,400 (¥24,000 税抜)

※車種対応表に「専用ボールマウント」と記載の車種には
対応していません。

※個体差による穴位置のズレ等により、加工が必要な場合があります。

ヒッチメンバーご購入のお客さまへの注意事項 ご購入前に下記の注意事項を必ずお読みください

- 表示価格は、送料、取付工具などは含まれておりません。
- 牽引車の車種、年式、使用状況によりフレーム強度が異なるため、フレーム補強が必要な場合もございます。また最大牽引荷重を設定しておりますが、牽引車両ならびにトレーラーの強度については保証対象外となりますので、ご理解頂いた上でご購入頂きますようお願い致します。
- 製品は、当社にて現車合わせで設計し製作しておりますが、ボルトオンタイプのもので牽引車の個体差により穴位置のズレ、マフラーとの干渉などの不具合で加工が必要になる場合がございます。また、マイナーチェンジ等でフレーム穴位置、マフラー形状の変更により加工が必要になる場合がございますので、あらかじめご了承ください。
- 製品は、ノーマル車をベースに製作しておりますので、社外マフラー取付車、エアパーツ取付車、メーカー・ディーラーオプション装着車、ローダウン等の改造車への取付には加工が必要な場合や取付のできない場合がございます。
- 製品を取り付けますとほとんどの車種で、デバーチャアングル (リアオーバーハングの有効傾斜角度) ならびに最低地上高が下がります。ヒッチメンバーと地面が接触する恐れがございますので、著しい段差、急勾配の坂等の悪路はできるだけ避けて走行してください。
- トレーラー連結時、牽引車のヒューズが切れる、警告灯が点灯する等の不具合が発生した場合、牽引車にリレー配線などの処置が必要になりますので、ヒッチメンバーご購入の販売店、または牽引車ご購入のディーラーへご相談ください。



TRAILER PARTS



■ストップパートレーラージャッキ

スチール製 最大負荷：360kg

注文品番 0702-00

¥34,100 (¥31,000 税抜)

タイヤ径：150mm
ストローク量：280mm 可倒式
アルミ製のホイール部分とハンドル部分にグリスニップルがついていますので、定期的なグリスアップでスムーズな操作性が持続します。また、タイヤ部分はソフトゴムの採用により静かに移動させることができます。車輪から取外し可能で傷んだ場合は交換もできます。



■ストップパートレーラージャッキ
タイヤ&ベース

スチール製 最大負荷：360kg

注文品番 0702-01

¥19,800 (¥18,000 税抜)

■スタンダードトレーラージャッキ

注文品番 0703-00

¥13,200 (¥12,000 税抜)

最大負荷：360kg タイヤ径：140mm
ストローク量：280mm 可倒式

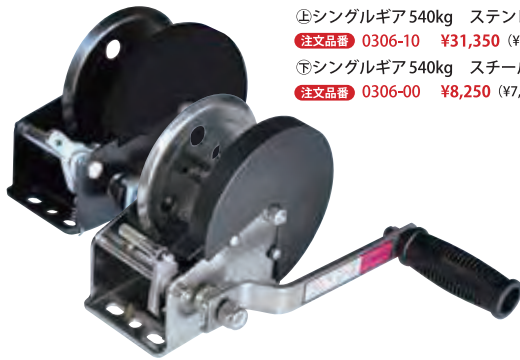

■ハンドウインチ

①シングルギア 540kg ステンレス製

注文品番 0306-10 ¥31,350 (¥28,500 税抜)

②シングルギア 540kg スチール製

注文品番 0306-00 ¥8,250 (¥7,500 税抜)



■ウインチストラップ

●ブラック (スチールフック) :

注文品番 0306-05 ¥6,050 (¥5,500 税抜)

●ブラック :

注文品番 0306-12 ¥8,030 (¥7,300 税抜)

●レッド :

注文品番 0306-13 ¥8,030 (¥7,300 税抜)

●ブルー :

注文品番 0306-15 ¥8,030 (¥7,300 税抜)

●イエロー :

注文品番 0306-14 ¥8,030 (¥7,300 税抜)

幅：50mm 長さ5,000mm
ロストワックス製のオリジナルフック形状で、あらゆる船体のバウアイに適合します。

NEWステンレスフック採用



スチール製

■アジャスタブルタワー

●ステンレス製 :

注文品番 0301-12

¥55,000 (¥50,000 税抜)

●スチール製 :

注文品番 0301-11

¥33,000 (¥30,000 税抜)

シングルギア 540kgスチールウインチ、ストラップ、取付ボルト 一式セット
PWCのハル位置に合わせて、パウローラーの位置を上下調節できるように設計されています。
※差額にてウインチ変更可能です。

ステンレス製

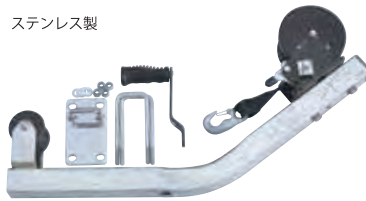

ステンレス製



■マルチタンドムVタワー

●ステンレス製 : 注文品番 0301-05

¥50,820 (¥46,200 税抜)

●スチール製 : 注文品番 0301-02

¥27,500 (¥25,000 税抜)

シングルギア540kgスチールウインチ、ストラップ、取付ボルト 一式セット
※差額にてウインチ変更可能です。

■マルチタンドムタワー

●ステンレス製 : 注文品番 0301-07

¥50,820 (¥46,200 税抜)

●スチール製 : 注文品番 0301-00

¥27,500 (¥25,000 税抜)

シングルギア540kgスチールウインチ、ストラップ、取付ボルト 一式セット
※差額にてウインチ変更可能です。



②バウSTOPパー

注文品番 0492-03 ¥6,600 (¥6,000 税抜)

78×170mm (縦×横)



③バウサイドローラー

注文品番 0302-05 ¥4,180 (¥3,800 税抜)

80×25mm (直径×厚さ) 2個セット

④キールローラー Assy
8インチ

●ステンレス : 注文品番 0757-02

¥16,500 (¥15,000 税抜)

●スチール : 注文品番 0757-01

¥9,350 (¥8,500 税抜)

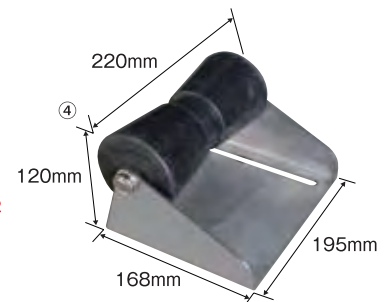



■ガルフェンダー

左右兼用：注文品番 0503-60 ¥22,000 (¥20,000 税抜)
エアダクトからのフォルムが高い質感をもたらし、ステップ部分が力強さを強調する存在感あふれる大型ステップフェンダーです。



■ガルフェンダーキット

注文品番 0503-61
¥55,000 (¥50,000 税抜)

お手持ちのマックストレー各種のフェンダーをボルトオンでステップ付きフェンダーに変更できるガルフェンダーキット ※適合確認が必要です。

■エアフェンダー

注文品番 0503-06
¥8,800 (¥8,000 税抜)

幅265mm 左右兼用 1枚 ABS製



① 155タイヤ

注文品番 0501-00 ¥21,780 (¥19,800 税抜)
サイズ：155-R12 / ET：4J
OPCD：114.3 5H
タイヤ・ホイールセット 1本



② 225タイヤ

注文品番 0501-06 ¥39,600 (¥36,000 税抜)
サイズ：225-55-B12 ET：7J +20
タイヤ・ホイールセット 1本



③ 15インチアルミホイール

●ホイールタイヤセット：
注文品番 0504-05 ¥36,850 (¥33,500 税抜)
●タイヤのみ：
注文品番 0504-07 ¥21,450 (¥19,500 税抜)

④ 17インチアルミホイール

●ホイールタイヤセット：
注文品番 0504-08 ¥43,450 (¥39,500 税抜)
●タイヤのみ：
注文品番 0504-10 ¥22,000 (¥20,000 税抜)



■ランチャー用スペアタイヤラック

注文品番 0704-19 ¥4,400 (¥4,000 税抜)
ステンレス製



■セーフティーワイヤー
ストッパー付

注文品番 0221-01
¥5,280 (¥4,800 税抜)

■セーフティーチェーン

注文品番 0221-00
¥5,280 (¥4,800 税抜)

■ガルフェンダー用ステッカー

各色 ¥7,480 (¥6,800 税抜)

- シルバー：注文品番 0799-28
- ブルー：注文品番 0799-27
- グリーン：注文品番 0799-24
- ゴールド：注文品番 0799-29
- レッド：注文品番 0799-19

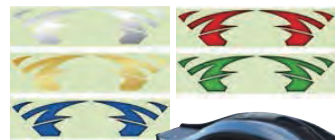

反射ステッカー

NEW
ARRIVALS



■アルミサイドステップ

- 75mm×45mmフレーム用 注文品番 0708-07 ¥9,350 (¥8,500 税抜)
- 50mm×50mmフレーム用 注文品番 0708-08 ¥9,350 (¥8,500 税抜)



フレームに取り付けし、補助ステップとして使用できます。天面に滑り止めラバーが付属します。



■ピーススタンドラック

注文品番 0704-20
¥19,800 (¥18,000 税抜)

H:760×W:360×D:315mm
ピーススタンドをトレーラーに積載することで、車内の汚れ、傷つきを軽減します。別売のサイドストレージボックスの取付も可能です。(ラックに取付時の耐荷重10kg)



ピーススタンドラックにサイドストレージボックスを取付けることも可能です。



TRAILER PARTS

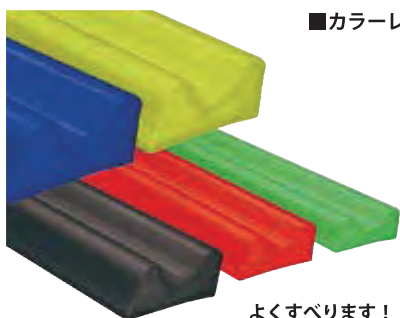

■カラーレール 1m×4本セット

各色 ¥8,470 (¥7,700 税抜)

- グリーン：
注文品番 0406-02-14
- レッド：
注文品番 0406-01-14
- ブラック：
注文品番 0406-04-14
- ブルー：
注文品番 0406-05-14
- フラボイエロー：
注文品番 0406-06-14

よくすべります！

1台分 取付ボルト付き



■Vベッドマウント (軽用)

- ㊦ スチール：注文品番 0401-01 ¥19,800 (¥18,000 税抜)
- ㊦ ステンレス：注文品番 0401-02 ¥38,500 (¥35,000 税抜)



1本 取付ボルト付き

■アルミフラットレール

- ㊦ 1,830mm 取付穴ピッチ 1,290mm
注文品番 0406-00 ¥25,300 (¥23,000 税抜)
- ㊦ 2,000mm 取付穴ピッチ 1,500mm
注文品番 0406-03 ¥26,400 (¥24,000 税抜)

1本 取付ボルト付き



■スチールフラットレール

- ㊦ 1,830mm 取付穴ピッチ 1,290mm
注文品番 0407-00 ¥17,600 (¥16,000 税抜)
- ㊦ 2,000mm 取付穴ピッチ 1,500mm
注文品番 0407-01 ¥19,250 (¥17,500 税抜)

1本



■ウッドレール

- 注文品番 0405-01 ¥11,000 (¥10,000 税抜)
- 2,000mm 取付穴ピッチ：1,430mm



ステンレス製



■マルチコネクターホルダー

- 注文品番 0102-11 ¥3,850 (¥3,500 税抜)
- コネクターを素早く収納できる最適な角度のホルダーとセーフティーワイヤーをかけるフックが付いた形状のマルチコネクターホルダー。



■ステンレスイージーカブラーピン

- 注文品番 0202-02 ¥3,080 (¥2,800 税抜)
- ゲレンデ内での移動や、ちょっとした牽引時に安心。カブラーに取付けるストラップタイプ。
※トレーラーの盗難防止には使用できません。

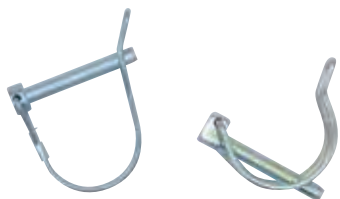

■カブラーピン

- ㊦ カブラーピン1：注文品番 0202-01 ¥880 (¥800 税抜)
 - ㊦ カブラーピン2：注文品番 0202-03 ¥880 (¥800 税抜)
- 50×65×65mm (縦×横×ピン長)



■カブラーロックキー

- 注文品番 0202-00 ¥2,750 (¥2,500 税抜)



■ストレートボールマウントロックキー

- ピン径：16φ
- 注文品番 0220-02 ¥3,850 (¥3,500 税抜)



■トレーラーカブラー

- ㊦ 1-7/8インチ CLASS I 900kg ハウジング幅2インチ
注文品番 0201-00 ¥6,600 (¥6,000 税抜)
- ㊦ 2インチ CLASS II 1,570kg ハウジング幅2インチ
注文品番 0201-02 ¥7,700 (¥7,000 税抜)



■カブラーエクステンダー

- 注文品番 0713-00 ¥35,200 (¥32,000 税抜)
- 2インチカブラー用 全長：2,000mm
水際に入って行けない場合の延長カブラーです。
※カブラーエクステンダーを装着しての走行はできません。
※マックストレーラー・軽自動車・小型車専用です。

ボルト付

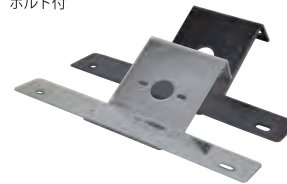

■ナンバーブラケット II

- ステンレス：注文品番 1213-15
¥12,100 (¥11,000 税抜)
- スチール：注文品番 1213-14
¥6,600 (¥6,000 税抜)



■50×50ホーシング Assy

- 軽ダブルアール用5穴： **注文品番 0603-04 ¥66,000** (¥60,000 税抜)
- ADEL用5穴： **注文品番 0603-09 ¥77,000** (¥70,000 税抜)
- ロブロス用5穴： **注文品番 0603-07 ¥77,000** (¥70,000 税抜)
- プロポジション用5穴： **注文品番 0603-05 ¥82,500** (¥75,000 税抜)

※'99～'01迄の38×38ホーシングを50×50タイプに交換する場合は、駐車ストッパー・ボルトも交換が必要となります。

1枚



■リーフスプリング

- 3枚式 '97～軽ダブルアール用： **注文品番 0602-00 ¥22,000** (¥20,000 税抜)
- 3枚式 '07 ロブロス用 ブッシュ付リーフ 645 **注文品番 0602-13 ¥29,700** (¥27,000 税抜)
- 4枚式 '07 プロポジション用 ブッシュ付リーフ 645 **注文品番 0602-14 ¥33,000** (¥30,000 税抜)

1セット



■ハブ Assy

共通PCD114.3mm ハブボルトM12ピッチ1.25
※トレーラーの年式によっても異なりますので詳しくはお問合せください。

- 軽ダブルアール用5穴 **注文品番 0604-01 ¥27,500** (¥25,000 税抜)
- ADEL用5穴 **注文品番 0604-04 ¥30,800** (¥28,000 税抜)
- 小型車・普通車用5穴 **注文品番 0604-02 ¥29,150** (¥26,500 税抜)

1個
25φ用



■ハブベアリング

- 25φ用： **注文品番 0605-00 ¥2,530** (¥2,300 税抜)
- 28φ用： **注文品番 0605-07 ¥3,410** (¥3,100 税抜)
- 35φ用： **注文品番 0605-08 ¥3,630** (¥3,300 税抜)



■ダブルリップ型ハブシール

- ◎S： **注文品番 0605-09 ¥1,210** (¥1,100 税抜)
- ◎L： **注文品番 0605-10 ¥1,485** (¥1,350 税抜)

1枚

2個セット



■ハブキャップ

注文品番 0605-02 ¥2,200 (¥2,000 税抜)

スチール製 2個セット



■ハブセンターカバー

注文品番 0605-18 ¥3,300 (¥3,000 税抜)

1セット



■ハブ用ボルト・ナットセット

注文品番 0905-00 ¥935 (¥850 税抜)

12mm ピッチ1.25



■ウレア系ハイマルチグリ

注文品番 0750-01 ¥3,300 (¥3,000 税抜)

耐熱性・耐水性・潤滑性に優れ、ピン周り、摺動部から高温・高荷重の軸受部までオールマイティーに使用できるグリズです。

ピン付 1本



伸び側だけに作用し、ポートの跳ね上がりを抑えます。

■マグナムアブソーバー

注文品番 0601-00 ¥12,100 (¥11,000 税抜)

2本セット



■アブソーバー樹脂ピン

注文品番 0601-05 ¥2,860 (¥2,600 税抜)

1セット



■駐車ブレーキセット

注文品番 0605-04 ¥8,800 (¥8,000 税抜)



■化粧ホイールナット

M12×P1.25 1個
各種 **¥330** (¥300 税抜)

- ソケット17mm
メッキ： **注文品番 0905-05**
ブラック： **注文品番 0905-06**
- ソケット21mm
メッキ： **注文品番 0905-01**



■M10 75×45角パイプ用ロングボルト

- スチール： **注文品番 0908-00 ¥990** (¥900 税抜)
- ステンレス： **注文品番 0908-02 ¥2,420** (¥2,200 税抜)

A:150×B:63×C:10mm

■M10 75×45角パイプ縦用ボルト

- スチール： **注文品番 0901-00 ¥880** (¥800 税抜)
- ステンレス： **注文品番 0901-05 ¥1,870** (¥1,700 税抜)

A:100×B:60×C:10mm

■M10 75×45角パイプ横用ボルト

- スチール： **注文品番 0902-00 ¥880** (¥800 税抜)
- ステンレス： **注文品番 0902-03 ¥1,650** (¥1,500 税抜)

A:70×B:97×C:10mm

■M8 50×50角パイプ用ボルト

- スチール： **注文品番 0903-00 ¥880** (¥800 税抜)
- ステンレス： **注文品番 0903-02 ¥1,650** (¥1,500 税抜)

A:70×B:63×C:8mm

ステンレスボルトにはステンレスのナット・ワッシャーが付属します。



LAMP



■ウルトラコンビネーションテールランプ
 左用: **注文品番 1216-24 ¥33,000** (¥30,000 税抜)
 右用: **注文品番 1216-25 ¥33,000** (¥30,000 税抜)
 縦:160×横:390×厚さ:135
 テールランプ大型化し、より迫力のある仕上がりになっています。また、高光度ファイバー型スマールランプにより、夜間の視認性が向上。ウィンカー部は左右に大きな躍動感を表現できる、シーケンシャルウィンカーを標準装備しました。

Ingress Protection IPX6

牽引車のウィンカーと連動し、トレーラー側のウィンカーが連鎖式で流れるように設計されています。



■レイズテールランプ
注文品番 1216-20
¥13,750 (¥12,500 税抜)
 縦:125×横:238×厚さ:50mm



■レイズテールランプ2
注文品番 1216-23
¥13,750 (¥12,500 税抜)
 縦:125×横:238×厚さ:50mm



■レイズプラチナブラックテールランプ
注文品番 1216-22
¥13,750 (¥12,500 税抜)
 縦:125×横:238×厚さ:50mm

1個 24V対応 (2018年モデルから)

1個 24V対応



■カーゴトレーラー用テールランプ
注文品番 AS01-30
¥8,250 (¥7,500 税抜)
 縦:60×横:230×厚さ:30mm

1個



点灯時

■ラウンドLEDテールランプ
注文品番 1216-05
¥5,500 (¥5,000 税抜)
 縦:120×横:120×厚さ:30mm

1個



■テールランプカバー クリア
注文品番 1102-00
¥3,850 (¥3,500 税抜)
 縦:50×横:260×厚さ:45mm

1枚



点灯時

■レイズLEDレフレクター
注文品番 1105-05 ¥4,180 (¥3,800 税抜)
 一辺:160mm。スマールに連動して点灯し、後続車の視認性が向上します。

1枚



点灯時

■SMDレフレクター 18チップ
注文品番 1105-02 ¥3,630 (¥3,300 税抜)
 一辺:160mm。ブレーキ・スマールに連動して点灯し、後続車の視認性が向上します。

1枚



■トライアングルレフレクター
注文品番 1105-00 ¥2,200 (¥2,000 税抜)
 一辺:160mm

1個 24V対応 ブラックベース



■薄型SMDサイドマーカー
注文品番 1210-02 ¥3,135 (¥2,850 税抜)
 縦:52×横:101×厚さ:9mm

1個 24V対応 (2018年モデルから)



■8SMDチップサイドマーカー
注文品番 1210-03 ¥2,750 (¥2,500 税抜)
 縦:40×横:110×厚さ:14mm

1個 24V対応



■SMDライセンスランプ
注文品番 1213-02 ¥3,850 (¥3,500 税抜)
 縦:23×横:80×厚さ:32mm

1枚 両面テープ付



■スクエアレフレクター
 ●オレンジ: **注文品番 1105-03 ¥825** (¥750 税抜)
 ●クリア: **注文品番 1105-04 ¥825** (¥750 税抜)
 縦:30×横:84×厚さ:7mm

■レイズテールランプキット

- レイズミラー: **注文品番 1216-62 ¥47,520** (¥43,200 税抜)
- ステンレスバンパーにグレードアップ **注文品番 1216-60 ¥16,500** (¥15,000 税抜)
- ステンレスナンバープラケットにグレードアップ **注文品番 1216-59 ¥4,620** (¥4,200 税抜)

■キット内容:

- バンパー×2
- レイズ×2
- SMDライセンスランプ×1
- スムージングバンパーカバー×2
- 変換コネクター×2
- ナンバープラケット×1
- レフレクター×2

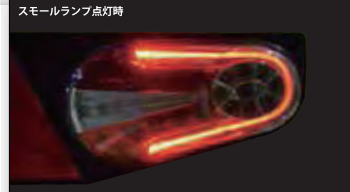

スマールランプ点灯時

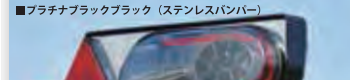

■プラチナブラックブラック (ステンレスバンパー)



■電気配線7極コネクタ 車側

④樹脂製：注文品番 0102-03 ¥5,170 (¥4,700 税抜)
⑤アルミ製：注文品番 0102-02 ¥5,170 (¥4,700 税抜)



■電気配線7極コネクタ トレーラー側 アルミ製

注文品番 0102-01 ¥5,170 (¥4,700 税抜)



■7極ハーネスコイルコネクタ アルミ製

●注文品番 0106-07 ¥8,250 (¥7,500 税抜)
●EX用：注文品番 0106-06 ¥9,350 (¥8,500 税抜)

配線がコイル状になっているのでとても使いやすいです。



多種類のコネクタをワンタッチで交換できます

■7極ハーネスコネクタ アルミ製

●注文品番 0106-02 ¥6,380 (¥5,800 税抜)
●EX用：注文品番 0106-04 ¥7,150 (¥6,500 税抜)

1枚



■スムージング
バンパーカバー用バンパー

●スチール製 左用
注文品番 0818-10 ¥9,900 (¥9,000 税抜)
●スチール製 右用
注文品番 0818-11 ¥9,900 (¥9,000 税抜)
●ステンレス製 左用
注文品番 0818-12 ¥26,400 (¥24,000 税抜)
●ステンレス製 右用
注文品番 0818-13 ¥26,400 (¥24,000 税抜)

1枚



■オプティカル用バンパー

●スチール製 左用
注文品番 0818-21 ¥8,250 (¥7,500 税抜)
●スチール製 右用
注文品番 0818-20 ¥8,250 (¥7,500 税抜)
●ステンレス製 左用
注文品番 0818-25 ¥22,000 (¥20,000 税抜)
●ステンレス製 右用
注文品番 0818-24 ¥22,000 (¥20,000 税抜)



■変換コネクタ (オス)

注文品番 0104-08
¥1,100 (¥1,000 税抜)



■変換コネクタ (メス)

注文品番 0104-09
¥1,100 (¥1,000 税抜)



■防水分岐コネクタ

注文品番 0104-10 ¥880 (¥800 税抜)
1セット (オス→メス×2、メス→オス×2)

6個



■ハンダいらず (平型端子)

注文品番 0104-04
¥385 (¥350 税抜)

5個



■防水型圧着端子 (青)

注文品番 0104-07 ¥506 (¥460 税抜)
燃線:2.0×ボルト:5mm
ホットガンで熱することで樹脂が溶けだし、配線を防水するタイプです。

5個



■防水型圧着端子 (赤)

注文品番 0104-06 ¥506 (¥460 税抜)
燃線:0.75 ~ 1.25×ボルト:4mm
ホットガンで熱することで樹脂が溶けだし、配線を防水するタイプです。

5個

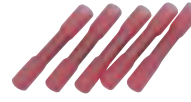

■防水型圧着スリーブ

注文品番 0104-05 ¥440 (¥400 税抜)
燃線:0.75 ~ 1.25
ホットガンで熱することで樹脂が溶けだし、配線を防水するタイプです。

6セット

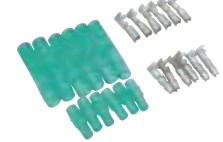

■防水コネクタセット

注文品番 0104-03 ¥660 (¥600 税抜)
適合電線範囲:0.5 ~ 2.0

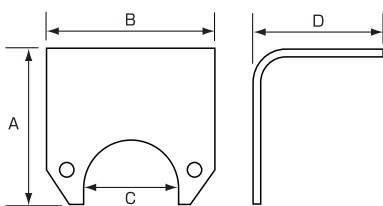

■鏡面ステンレス電気配線
コネクタステー (6極アルミ、7極兼用)

各タイプ ¥2,750 (¥2,500 税抜)
●L型ロング (写真上)：注文品番 0103-08
A:60×B:95×C:50×D:90mm
●L型 (写真中)：注文品番 0103-07
A:60×B:95×C:50×D:35mm
●ストレート (写真下)：注文品番 0103-06
A:115×B:95×C:50×D:2mm

■鏡面スチール電気配線
コネクタステー (6極アルミ、7極兼用)

各タイプ ¥1,650 (¥1,500 税抜)
●L型ロング：注文品番 0103-04
A:60×B:95×C:50×D:90mm
●L型：注文品番 0103-01
A:60×B:95×C:50×D:35mm
●ストレート：注文品番 0103-03
A:115×B:95×C:50×D:2mm



OPTION PARTS

■フロントボックス

ちょっとした小物やウエットスーツなど車内に積みにくい物に便利です。耐荷重35kg
※ガソリン携行缶は積載しないで下さい。

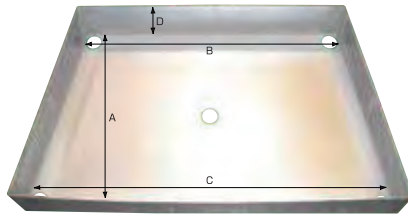

- '02～軽自動車用 A:490mm×B:680mm×C:830mm×D:125mm
ステンレス：注文品番 0704-10 ¥48,400 (¥44,000 税抜)
- 小型車用 (ワイヤーブレーキ付小型車)
A:490mm×B:750mm×C:985mm×D:50～150mm
ステンレス：注文品番 0704-13 ¥55,000 (¥50,000 税抜)



■フロントボックス専用ネット

注文品番 0704-24 ¥2,750 (¥2,500 税抜)



■サイドストレージボックス 専用ネット付

- ステンレス製：注文品番 0704-22 ¥32,450 (¥29,500 税抜)
- スチール製：注文品番 0704-21 ¥24,200 (¥22,000 税抜)

H:140×W:524×D:295mm
耐荷重20kg (フレームに直接取付けた場合)

ツールボックスやアンカーなど、頻繁に使用する小物の収納ボックス。前面の開口部が広く設計されているので、PWCを積載したままでの出し入れもしやすくなっています。(取付位置によっては不可) ※ガソリン携行缶は積載しないでください。



■サイドストレージボックス専用ネット

注文品番 0704-23 ¥1,650 (¥1,500 税抜)

■キャリアハンドル

トレーラーを動かす時、持つ所が無かったり、カブラグリップなどを付けても低い姿勢で力が入らず、移動がしにくかったのですが、キャリアハンドルを使うと手押し車感覚で楽に動かせ、車との連結もスムーズにできます。一部の他社トレーラーにも取付可能。



■キャリアハンドル-KABUTO-

- マルチタンドムVタワー (50×50) 用
ステンレス製：注文品番 0719-11 ¥16,280 (¥14,800 税抜)
スチール製：注文品番 0719-10 ¥11,000 (¥10,000 税抜)
- アジャスタブルタワー (75×45) 用
ステンレス製：注文品番 0719-17 ¥16,280 (¥14,800 税抜)
スチール製：注文品番 0719-18 ¥11,000 (¥10,000 税抜)

チェーン・ワイヤー&電極コネクター用ホルダー付。キャリアハンドル本体と、補強ステー付属。従来のハンドルに比べ押す、引く、持ち上げるの動作が格段に向上しました。



■ワンハンドキャリアハンドル

- ステンレス製
注文品番 0719-13 ¥8,800 (¥8,000 税抜)
- スチール製
注文品番 0719-12 ¥5,500 (¥5,000 税抜)

■キャリアハンドル-3

- ステンレス製
注文品番 0719-16 ¥14,300 (¥13,000 税抜)

チェーン・ワイヤー&電極コネクター用ホルダー付。



ステンレス製



■マルチコネクターホルダー

注文品番 0102-11 ¥3,850 (¥3,500 税抜)

コネクターとセーフティーワイヤーをまとめて収納できる便利なホルダーです。ホルダーは差し込みしやすい角度に設計されています。

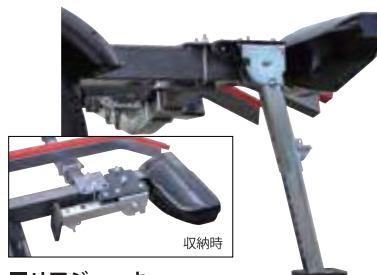

■リアジャッキ

注文品番 0703-01 ¥16,500 (¥15,000 税抜)

トレーラーを洗車する時や、PWCのメンテナンスに転倒防止やナンバープレートの損傷を防ぎます。収納式で手軽に使用ができます。また収納時のバタつき防止の為、ゴム素材を採用し走行時の静粛性にも優れています。

■リアラダー

注文品番 0707-00 ¥58,300 (¥53,000 税抜)

軽自動車1艇積・小型車専用

トレーラーの重要部分である車軸、電装部品を水に浸けずに、スムーズ且つ、手軽に積み降ろしができます。リアラダー収納後のリア部分は、ピンで止める安全設計です。



※マックストレーラー専用設計のため、他社のトレーラーについてはお問い合わせください。※2艇積及び普通車には装着できません。 ※ウッドレール仕様の場合は調整が必要な場合もあります。 ※PWCのバル形状によっては装着できない場合があります。 ※リアラダーを装着した場合リアラダーを使わずにPWCを上げ下ろしする事はできません。



ラウンドパイプを採用したタイトヒッチは、車との一体感を感じさせるとともに、一点にかかる荷重を分散させ、車への負担も軽減します。牽引能力を最大限引出しながらも、車とのバランスを重視したスタイリッシュなヒッチメンバーです。

■セット内容：ヒッチボール／ステンレスボールマウント／ステンレスボールマウントロックキー／6芯線／車側電気配線コネクタ／結線タップ／ヒッチ取付用ハイテンションボルト
※ステンレスヒッチメンバー（タイプI、タイプII）は、ヒッチボール、ボールマウント、ボールマウントロックキーもステンレスです。

TIGHT HITCHはボールマウントロックキーもセットになったフルセットです。

製品にない車種やエアロ、ローダウン、スポーツマフラー等で加工が必要な場合は、ワンオフにて製作・加工・取付け致します。（但し、お車持込みに限ります）。また、ニューモデル等もご相談ください。

Check!



Website
Price!!

HITCH MEMBER

SOREX

純正ヒッチメンバー… P16

TYPE-I



TYPE-II



スチール



写真：TYPE-IIセット

■TYPE-I

オールステンレスヒッチメンバーセット
サイドプレート、クロスメンバーなど全てがSUS304ステンレスタイプ。タイトヒッチならではの機能、スタイリング、そして素材にもこだわった最上級モデル。

■TYPE-II

クロスメンバーステンレスヒッチメンバーセット
サイドプレート以外は全てSUS304ステンレスタイプ。主に見えるクロスメンバーをステンレス製にしたスタイリッシュかつリーズナブルなヒッチメンバーです。

■スチールヒッチメンバーセット

タイトヒッチのベーシックタイプ。RV、SUVから輸入車、ニューモデルまで幅広いラインナップ。

■角タイプヒッチメンバーセット

スチール&ステンレスヒッチメンバーセット。一部車種に限りマウント差込部が50mm角タイプに対応しました。対応車種はホームページでご確認ください。

■ボールマウント

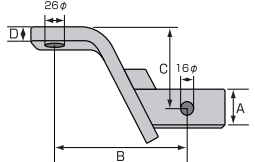

■丸スラント型



■スラント型ロータイプ（丸パイプタイプ）

●スチール製：注文品番 0208-11
¥15,125（¥13,750 税抜）

A:50φ B:150/175mm C:50mm D:19mm



■スラント型（丸パイプタイプ）

●スチール製：注文品番 0208-12
¥15,125（¥13,750 税抜）

A:50φ B:185/210mm C:110mm D:19mm



■スラント型ロング（丸パイプタイプ）

●スチール製：注文品番 0208-13
¥18,150（¥16,500 税抜）

A:50φ B:210/235mm C:150mm D:19mm

■丸ステンレス/クロームメッキ



■ストレート型（丸無垢タイプ）

○スチール製：注文品番 0208-00
¥18,150（¥16,500 税抜）

A:50φ B:145mm D:20mm



■スラント型ロータイプ（丸パイプタイプ）

□ステンレス製：注文品番 0212-04
¥36,600（¥33,000 税抜）

A:50φ B:150/175mm C:50mm D:19mm



■スラント型（丸パイプタイプ）

□ステンレス製：注文品番 0212-01
¥36,600（¥33,000 税抜）

A:50φ B:185/210mm C:110mm D:16mm



■スラント型ロング（丸パイプタイプ）

□ステンレス製：注文品番 0212-02
¥39,930（¥36,300 税抜）

A:50φ B:210/235mm C:150mm D:19mm

■丸スラントEX型



■スラントEX型ロータイプ（丸パイプタイプ）

□ステンレス製：注文品番 0212-06
¥48,400（¥44,000 税抜）

A:50φ B:260mm C:50mm D:19mm



■スラントEX型（丸パイプタイプ）

□ステンレス製：注文品番 0212-05
¥48,400（¥44,000 税抜）

A:50φ B:300mm C:110mm D:19mm



■スラントEX型ロータイプ（丸パイプタイプ）

●スチール製：注文品番 0208-14
¥18,150（¥16,500 税抜）

A:50φ B:260mm C:50mm D:19mm



■スラントEX型（丸パイプタイプ）

●スチール製：注文品番 0208-15
¥18,150（¥16,500 税抜）

A:50φ B:295mm C:110mm D:19mm

■角スラント型



■スラント型ロータイプ（角パイプタイプ）

□ステンレス製：注文品番 0209-13
¥36,600（¥33,000 税抜）

○スチール製：注文品番 0209-12
¥15,125（¥13,750 税抜）

A:50mm×50mm B:180mm C:50mm D:16mm



■スラント型（角パイプタイプ）

□ステンレス製：注文品番 0209-11
¥36,600（¥33,000 税抜）

○スチール製：注文品番 0209-10
¥15,125（¥13,750 税抜）

A:50mm×50mm B:180mm C:110mm D:16mm



■スラントEX型ロータイプ（角パイプタイプ）

●スチール製：注文品番 0208-16
¥18,150（¥16,500 税抜）

A:50mm×50mm B:280/305mm C:50mm D:16mm



■スラントEX型（角パイプタイプ）

●スチール製：注文品番 0208-17
¥18,150（¥16,500 税抜）

A:50mm×50mm B:270/295mm C:110mm D:16mm



■スラント型ロング（角パイプタイプ）

●スチール製：注文品番 0208-18
¥18,150（¥16,500 税抜）

A:50mm×50mm B:210/235mm C:150mm D:16mm

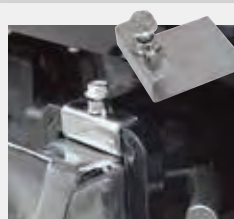

■ヒッチマウントスペーサー

角型ヒッチマウントのガタツキを軽減します。

●2.0mm 注文品番 0211-01

主にUSヒッチメンバー（2インチ50.4mm）に国産規格（50mm）のマウントを使用した時に出るガタツキを軽減します。

●1.5mm 注文品番 0211-02

USヒッチメンバーのガタツキ軽減に使用します。

各 ¥3,300（¥3,000 税抜）

■ボールマウントケース

注文品番 0214-03 ¥4,180（¥3,800 税抜）

ボールマウントを外したときに、収納する専用バックです。車内を汚さず、置き場所にも困りません。牽引しないときは、別売のヒッチカバーでドレスアップ。





錆びない! 腐食しない! 剥がれない! 吸水しない!

理想の
ビーチスタンド!



ピンを差し込むだけ
簡単組立式



フレームは一般の1.5倍厚のアルミ素材で強度に優れています。
レール(船底接触部分)は強化プラスチック製で
耐腐食性・強度・耐水に優れています。

1 アルミ ビーチラックスタンド

注文番	180-22000	シングルモデル用	アルミ製	¥48,400 (¥44,000 税抜)
注文番	180-R22000	ランナバウトモデル用	アルミ製	¥50,600 (¥46,000 税抜)

- 組み立て時:全長1210×幅710×高さ345mm
- 本体重量:約13kg

【製品に関するおことわり】

- 同梱不可(キズや破損防止のため他商品との同送はできません。)
- 輸送中の摩擦等による小さな傷等がある場合があります。



小型ボートや
ジェットスキー用のジェットスタンド。



本製品は、耐久性のある4つキャスターを備えた
金属フレームで構成されています。

2 ジェットスタンド

注文番	JL-2100	¥38,500 (¥35,000 税抜)
-----	---------	----------------------

12インチ、16インチ、20インチの3段階での幅変更と、チルト角度が自在に調整可能。
また、滑りを防ぐカーベット付きバンクが標準装備されています。
デュアルブレーキシステムを備えているため多用途での使用が可能です。

- サイズ:86×121×48cm
- 重量:29kg
- 最大積載量:450kg
- 4キャスター(2輪はストッパー付)
- 組立式(英字組立マニュアル付)



- ワンアクションにて折りたたみが可能。
- カバー・レール※ 搭載で、艇がキズつきにくく楽に乗せることができます。
- フレーム材質:アルミ製、表面特殊アルマイト加工処理。

※①②③各タイプでレール部の装備が異なります。

3 レーシングビーチスタンド

① 注文番	J-345SX	3人乗までの全艇	¥60,500 (¥55,000 税抜)
② 注文番	J-350SX	Kawasaki1500SX-R	¥60,500 (¥55,000 税抜)
③ 注文番	J-333SX	シングル艇のみ(※) ※Kawasaki1500SX-Rには「②J-350SX」を使用してください。	¥40,700 (¥37,000 税抜)

- ①②
- 極大丸パイプジョイント、Wベルト(計4本)による開き止めで強固な設計。
- レール部仕様:すべるレール
- 【サイズ】①J-345SX:1400×380×450mm、②J-350SX:1400×360×300mm
- ③
- 丸パイプジョイントにてさらに強固なフレームになり大切な愛艇にも安心してご使用できます。
- レール部仕様:PVCカバー
- 【サイズ】J-333SX:970×350×300mm



シングル・スタンドアップ用



3人乗りまでOK



タンデム・ランナバウト用



4 PWCスタンド、メンテナンススタンド

① 注文番	J-211S	PWCスタンド70角フレーム4点支持	¥132,990 (¥120,900 税抜)
② 注文番	J-209	70角フレームキャスター・ハイグレード仕様	¥112,530 (¥102,300 税抜)
③ 注文番	J-203S	ハイタイプ	¥54,120 (¥49,200 税抜)
④ 注文番	J-210	ロータイプ	¥76,780 (¥69,800 税抜)

- 4点支持にて、前後のスレも起こりにくくスリングベルト作業も容易にできます。
- 自在＆固定キャスター150φを使用して、長期に渡り滑らかな移動が可能。
- また、大径なので転がりもスムーズです。
- サイズ:1200×960×661mm(レール幅:580mm)
- フレーム:70mm角 ●キャスター径:150φ
- アルマイト耐腐食アルミパイプ(センターリブ入り高強度パイプ)を使用していますので、軽量かつ頑丈500kgクラスの重量艇でも安心して使用できます。
- スレ落ち防止フック&ロープ付き。
- サイズ:1340×955×410mm(レール幅:580mm)
- フレーム:70mm角 ●キャスター径:125φ
- 高さが600mmあり、シングル艇のメンテナンス作業がしやすいスタンドです。
- 特殊アルマイト処理を施してある美しい表面仕上げはディスプレイ用にも最適です。
- サイズ:1416×590×600mm(レール幅:300mm) ●キャスター径:100φ
- レール部を低くすることでランナバウトのメンテナンス作業効率がアップ!
- レール幅は調整可能で、全てのキャスターにストッパーが付いています
- アルミ製で特殊アルマイト加工のため軽量で錆びることがありません。
- サイズ:1350×709×275mm(レール幅:440/340mm) ●キャスター径:100φ



FACTORY ZERO



トレーラーで入れない砂浜や狭い場所などでの運搬に大変便利!

1 ジェットランチャー4輪
 注文品番 **J-1480-4X** **¥145,200** (¥132,000) 取扱
タンデム・ランナハウト用
 ●2輪に比べ持ち上げてバランスをとることなく、特に大型重量艇など押す力だけで楽に移動できます。別途オプションにより、活用幅が広がるモデルです。
 ★総重量約37kg フレーム重量約12kg
 全長2160×全幅1070×レール幅480mm



1300Xからピンの抜き差しでフレームを分解できるコンパクトタイプ

2 ジェットランチャー2輪
 注文品番 **J-130SX** **¥91,300** (¥83,000) 取扱
シングルコンパクトタイプ
スタンドアップ・250シングル艇
 ●シーソーの原理により、艇によっては一人で上げ下ろしができます。極力、力を使わずにバランス良く運べるようにフレーム設計されています。
 ●ピンのみでフレームを簡単に組立分解することが可能です。取っ手は角度付なので、乗せ上げが楽に入ります。アルミ製で、錆に強く軽量且つコンパクトなアイテムです。
 ★総重量約20kg フレーム重量約9kg
 全長1920×全幅850×レール幅300mm



取っ手部分は両サイド、二人で運びやすいようにバークリップタイプ形状に改良!

3 ジェットランチャー シングル用 1500SX-R用※
 ① 注文品番 **J-150-4S** 4輪 **¥119,460** (¥108,600) 取扱
 ② 注文品番 **J-150-S** 2輪 **¥98,560** (¥89,600) 取扱

●艇長に合わせて バランス良くフレームを長く、また4サイクルの重量に耐える車輪部分を強化しています。
 ●スパークにも使用可能です。
 ★全長2050×全幅820×レール幅300mm
 総重量約23.5kg、フレーム重量約12.5kg
 ①●水際の積載や砂浜の運搬には2~3人必要です。
 ②●水際の積載や砂浜の運搬には3~4人必要です。



①②のこだわり!

従来のJ-130SX比高強度の太く新しい角材を使用し、従来フレームに比べ1.4倍強度UP!

太く高強度なグリップタイプのハンドルを採用! 握り部分を外側に出し、運びやすく操作性も向上



当ページ掲載のジェットランチャーはTA30Fタイヤです。(J-150-4Sの一部は30J仕様)



4 ジェットバンク 前輪ワイド
 注文品番 **J-2260LSJ** **¥168,850** (¥153,500) 取扱
4輪・ウインチ付
 注文品番 **J-2300LSJ** **¥189,090** (¥171,900) 取扱
4輪・強力ステンレス、ウインチ付

●大型艇でもバランスよく積載可能にするロングフレームを採用、レール後部に曲げ角度を付け、バウを上げることなく乗せ始めが容易にでき、後輪を中心にコンバスのように小回りがきき車幅も艇体内に納まるので狭い場所でもOK(マリナー置場等、業務用にも最適です)
 ★総重量約41kg フレーム重量約25kg
 各サイズ:全長3,110×全幅1,160×レール幅520mm



カーリフターやクレーンの必需品



※ベルトのカラーは予告無く変更する場合がございます。

FACTORY ZERO



※ベルトのカラーは予告無く変更する場合がございます。

FACTORY ZERO



7 ジェットランチャーベース
 注文品番 **JL4000** アルミ製 **¥57,090** (¥51,900) 取扱

●トレーラーに積載したPWCの上にジェットランチャーを積むことができる優れたもの! 収納場所に困りません。
 ●高さ及び幅は、調整が可能ですので、ほとんどの艇に使用可能です。
 ●PWCのデッキ部に置いてラチェットベルトにて艇のバンパーへ固定します。
 (■ラチェットベルト付属)
 【ご注意】走行中はタイヤを外して運搬して下さい。
 【商品仕様】
 ●材質:アルミ製 ●総重量:8kg
 ●サイズ(有効内寸):長さ1044mm×幅580~720mm×高さ400~500mm



5 PWC スリングプレート
 注文品番 **31552** 最大荷重500kg **¥35,750** (¥32,500) 取扱
 ●シングルからタンデムまで幅広く対応!
 ●ジェットのサイドに引っ掛けるだけで、簡単かつ安全にジェットの吊り降ろしができます。
 ●プレート寸法 14cm×60.5cm
 ●最大吊上荷重:500kg

6 PWC スリングプレート
 注文品番 **JL397** 最大荷重500kg **¥58,080** (¥52,800) 取扱
 ●プレートが長く幅50mmのスリングベルトタイプの丈夫なベルトにより、ランナハウト艇も安定して吊り上げることが可能です。
 ●プレートはポリコーティング処理を施していますので船体内にキズが付きにくいです。
 ●サイズ:プレート(長さ×幅):830×50mm
 ●プレート部分:アルミ製ポリコーティング加工
 ●すべり止めパッド付

23-Tカタログ



Uボルトキット MAXトレーラー1台分

注文品番 **UBKITSUS-MA** **¥19,118** (¥17,380 税抜)

キット内容	長 A	幅 B	径 C	個数
		150	63	10Φ
	100	60	10Φ	4
	100	60	12Φ	4
	70	97	10Φ	2
	110	63	10Φ	4

ステンレス

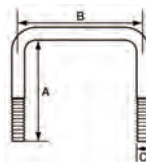

※Uボルト1本につき ナイロンロックナット×2、ワッシャー×2 付属。

【適応機種】タイトジャパン製 MAXトレーラー：
RRシングル、C-1、A-1、LOPROSS、PROPOSITION

※ウッドレールを取り付けている場合は「09013-01×4」、
フラットレールを取り付けている場合は「0903-01×8」が別途必要となります。

角型 Uボルト

長 A	幅 B	径 C	注文品番	(税抜)
90	60	10Φ	U-SUS1001	¥550 (¥500)
60	97	10Φ	U-SUS1002	¥660 (¥600)
70	63	10Φ	U-SUS1012	¥770 (¥700)
90	88	10Φ	U-SUS1017	¥1,100 (¥1,000)

(mm)

【キット内容】Uボルト×1、ナイロンロックナット×2、ワッシャー×2

ステンレス

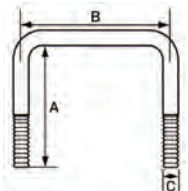

Uボルトキット

【キット内容】Uボルト×1、ナイロンロックナット×2、ワッシャー×2

スチール

長 A	幅 B	径 C		注文品番	(税抜)
70	63	8Φ	※1	0903-00	¥550 (¥500)
70	97	10Φ	※1	0902-00	
100	60	10Φ	※1	0901-00	¥660 (¥600)
63	100	10Φ	※2	09011-00	
80	63	10Φ	※2	09012-00	
97	100	10Φ	※2	09014-00	¥770 (¥700)
100	60	12Φ	※2	09013-00	¥880 (¥800)
150	63	10Φ	※1	0908-00	
長 A	幅 B	径 C		注文品番	ステンレス
70	63	8Φ	※1	0903-01	¥990 (¥900)
70	97	10Φ	※1	0902-01	
100	60	10Φ	※1	0901-01	¥1,100 (¥1,000)
63	100	10Φ	※2	09011-01	
80	63	10Φ	※2	09012-01	
110	63	10Φ	※2	09016-01	¥1,760 (¥1,600)
97	100	10Φ	※2	09014-01	
100	60	12Φ	※2	09013-01	
150	63	10Φ	※1	0908-01	¥1,980 (¥1,800)
100	83	10Φ	※2	09015-01	

(mm)

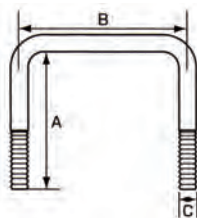

トレーラーUボルトは
錆びていませんか？
安全のためにぜひ確認を！



**JSPTOKAI
ONLINE SHOP**

ご注文方法



インターネット

在庫確認もできる24時間注文OKの本店オンラインストアサイト

jsptokai

検索

<https://jsptokai.store/>



YAHOO!



Rakuten



amazon.co.jp



もご利用下さい。



TEL

059-365-7799

平日10-17時

土・日・祝は電話によるお問合せ、注文はお受けしていません。



ファクシミリ

059-364-4175 ※24時間受付

オーダーフォームにご注文品名・品番・数量をご記入の上、送信下さい。
受注完了後、改めて発送等のご案内をさせていただきます。

お支払方法

- クレジットカード(※オンライン注文に限りご利用いただけます)



- 銀行振込

ご入金確認後、翌営業日の発送となります。(お振込手数料はお客様のご負担でお願いいたします。)

百五銀行 四日市支店	(普)577149	ジェイエスピートウカイ
PayPay銀行 本店営業部	(普)1663396	カ)トウカイキザイ ジェイエスピートウカイ

- 代金引換

商品お届け時に配達員に現金でお支払い下さい。(お支払い総額:商品代金合計+送料+代引き手数料)

お届け・配送

平日正午までのご注文で当社在庫商品は当日出荷となります。(一部除外あり)

※銀行振込をご希望の場合は、ご入金確認後、翌営業日の発送となります。

- 配送について

同梱不可・送料指定品・規格外品などの特殊な製品につきましては、別途配送料が発生する場合がありますので、詳しくはWEBにてご確認ください。

- 配送先について

登録のご住所以外または、ご注文者以外へのお届けについては各オンラインストアでの受付のみとなります。
ご注文の際に所定欄にご入力下さい。(この場合代引でのお支払は受付できませんのでご了承下さい。)

ご注意事項

- 本カタログ掲載の製品は、使用目的、用途が特殊なものであり、本来の快適・利便性などの一部性能が損なわれたり、制限が求められる場合があること、各製品の特性を充分ご理解の上使用下さい。
- 部品の不確実な取り付け、誤った取り扱いは、重大な事故・損傷を招く恐れがあります。
- ※商品カラーは印刷物の為、実物と違って見えることがあります。
- ※仕様及び価格は2023年6月1日現在のもので為替変動等により予告なく変更されることがありますのでご了承下さい。

不許複製

ES2023TWF



03213843